

FICHA TÉCNICA DO PRODUTO

FL PFM DA ASYM 45X140 150W 3000K BK

FLOODLIGHT PERFORMANCE DALI ASYM 45x140 | Floodlight DALI 2.0 com ângulo muito aberto, distribuição de luz assimétrica para iluminação de área



Áreas de Aplicação

- Substituição direta para luminárias com lâmpadas HID
- Uso exterior (IP66)
- Estacionamento
- Áreas públicas
- Indústria
- Instalações desportivas
- Estacionamentos, zonas industriais
- Sinalética conforme EN 60598-2-24 para instalações com risco de incêndio, por exemplo por acumulação de poeira

Vantagens do Produto

- Economia de energia até 90 % em relação aos projetores com lâmpadas de halogéneo
- Economia de energia de até 45 % comparado com luminárias com lâmpadas de descarga convencionais
- Brilhante, robusta, durável
- Distribuição luminosa homogênea e reduzido encandeamento
- Sem emissão de luz para cima (ULOR 0%) quando montado com inclinação 0°
- Orifício para garantir a facilidade de instalação
- 5 anos de garantia

Características do Produto

- Interface DALI 2.0 para integração em sistemas de gestão da iluminação
- Elevado rendimento luminoso: até 140 lm/W
- Distribuição luminosa assimétrica para iluminação base
- Ângulo de montagem (45°) e basculante até 180°
- Elevada proteção contra choque: até 10 kV (L/N-PE), 6 kV (L-N)



- Dissipador integrado para prevenir a condensação dentro da luminária
- Ligação com cabo de 2 m, é necessária eletrificação
- Tipo de proteção: IP66
- Resistente a impacto: IK08
- Ambient temperature in operation: -30...+50 °C

DADOS TÉCNICOS

DADOS ELÉTRICOS

Potência nominal	150,00 W
Tensão nominal	220...240 V
Frequência da rede	50...60 Hz
Corrente nominal	735,000 mA
Corrente elétrica de entrada	125 A
Corrente entrada T_{h50}	200 μ s
Nº. máx. de luminárias por disjunt B16 A	5
Nº. máx. de luminárias por disjunt C10 A	5
Número max. de luminárias por disjuntor C16	8
Fator de potência λ	> 0,90
Distorção harmónica total	< 10 %
Grau de proteção	I
Modo de funcionamento	Integrated LED driver
Interface dimerizável	DALI-2

Dados Fotométricos

Fluxo luminoso	18300 lm
Rendimento luminoso	122 lm/W
Temperatura de cor	3000 K
Tonalidade (designação)	Branco quente
Índice de reprodução de cor Ra	> 80
Desvio padrão de combinação de cores	≤ 5 sdc
Sem cintilações	Sim
Grupo segurança fotobiológica co EN62778	RG1
Grupo segurança fotobiológica co EN62471	RG1
Ângulo de abertura	45 ° x 140 °

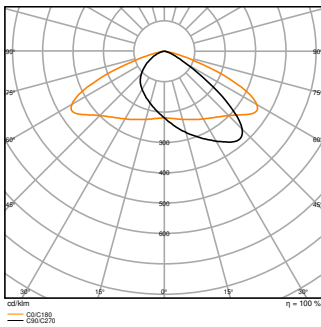

FL PFM DA 150W 3000K ASYM
45X140 BK

DIMENSÕES & PESO

Comprimento	451,00 mm
Largura	330,00 mm
Altura	77,00 mm
Peso do produto	5050,00 g
Comprimento do cabo	2000 mm

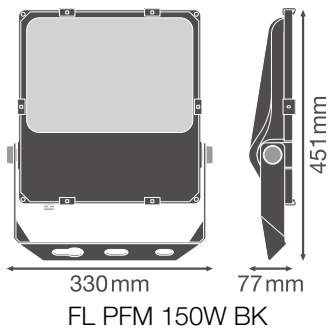

MATERIAIS & CORES

Cor do produto	Preto
Cor do corpo	Preto
Número RAL [PIM]	RAL 9017
Material do corpo	Alumínio
Material do difusor	Vidro
Material da superfície emissora de luz	Vidro

Teste temperatura do fio conforme IEC 60695-2-12	650 °C
Quantidade de mercúrio	0.0 mg

APLICAÇÃO & INSTALAÇÃO

Temperatura ambiente	-30...+50 °C
Temperatura de armazenagem	-40...+70 °C
Tipo de ligação	Cabo, 5 polos
Tipo de protecção	IP66
Grau de protecção (impacto mecânico [PIM])	IK08
Regulável	Sim
Type of dimming [GMS]	DALI
Tipo de montagem	Surface
Local de montagem	Parede / Pimenteiro / Chão / Teto
Aplicação	Exterior
Ajustável	Sim
Com fonte de luz	Sim
Replaceable light source	Não

Vida Útil

Vida mediana L70/B50 @ 25 °C	100000 h ¹⁾
Vida mediana L80/B10 @ 25 °C	70000 h ¹⁾
Vida nominal L80/B50 a 25 °C	70000 h
Vida mediana L90/B10 @ 25 °C	30000 h
Número de ciclos de Liga e Desliga	100000

¹⁾ t[h]: L70 / B50 a 25 °C (Ta), t[h]: L80 / B10 a 25 °C (Ta), t[h]: L90 / B10 a 25 °C (Ta)

















BALASTRO

ECG - Oscilação da corrente de saída	< 10 %
--------------------------------------	--------

CERTIFICADOS & NORMAS

Normas	CE / CB / ENEC / TÜV SÜD / UKCA / EAC
Temperatura de superfície limitada	Sim
Protecção contra impactos	Não
Módulos LED substituíveis	Não substituível

DOWNLOADS

Documentos e certificados		Nome do documento
	Instruções de utilização / instruções de segurança	FLOODLIGHT PERFORMANCE DALI
	Informações legais	LSI Floodlight PFM DALI
	Informações legais	Legal Insert FL PFM DA
	Informações legais	Informationstext 18 Abs 4 ElektroG
	Declarações de conformidade	CE Declaration of Conformity FLOODLIGHT PFM DA BK
	Declarações de conformidade UKCA	UKCA Declaration of Conformity FLOODLIGHT PFM DA BK
	Declarações de conformidade UKCA	FL PFM DA BK
	Certificados	FL PFM DA
	EU Data Act	DALI LED Driver and Luminaires
Ficheiros fotométricos e luminotécnicos		Nome do documento
	Ficheiro IES (IES)	FL PFM DA 150W 3000K ASYM 45X140 BK
	Ficheiro LDT (Eulumdat)	FL PFM DA 150W 3000K ASYM 45X140 BK
	Ficheiro ULD (DIALux)	FL PFM DA 150W 3000K ASYM
	Ficheiro ROLF (RELUX)	FL PFM DA 150W 3000K ASYM
	Curva de distribuição de luz tipo polar	FL PFM DA 150W 3000K ASYM 45X140 BK
Ficheiros CAD/BIM		Nome do documento
	BIM Revit 3D	FL PFM
	CAD STEP 3D	FL PFM 150W

Textos descritivos	Nome do documento
 Documentos do Concurso	FLOODLIGHT PERFORMANCE DALI ASYM 45x140 150W 3000K BK-PT

DADOS LOGÍSTICOS

Código do Produto	Embalagem unitária (peças/unidade)	Dimensões (comprimento x largura x altura)	Peso bruto	Volume
4058075760660	Shipping box 1	516 mm x 130 mm x 368 mm	4970.00 g	24.69 dm ³

O código do produto mencionado indica a quantidade mínima a ser adquirida. Uma caixa unitária pode conter um ou mais produtos. Quando for colocar o pedido de compras, indique uma quantidade unitária ou múltiplos da caixa unitária.

INFORMAÇÃO ADICIONAL DO CATÁLOGO

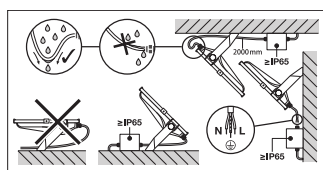
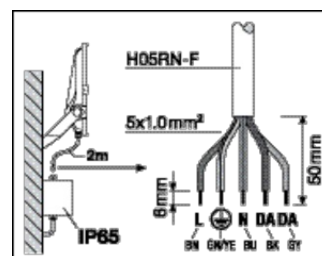
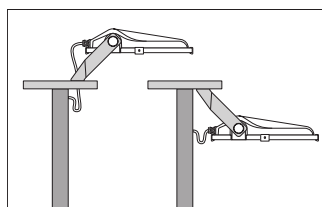
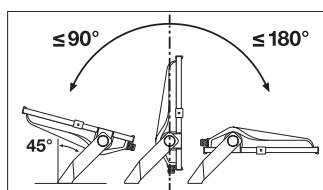

Referências / Links

– Para garantia, consulte www.ledvance.pt/garantia

AVISO LEGAL

Sujeito a alteração sem prévio aviso. Sempre utilize a versão mais recente.