

KARTA KATALOGOWA PRODUKTU

TRUSYS FLEX P 35W 840 W OP WT EM

TruSys® FLEX EMERGENCY WIDE OPAL | Wkłady do opraw o szerokim rozsyłe światła, do oświetlenia standardowego i awaryjnego z opalizującą soczewką, skuteczność świetlna do 175 lm/W



Obszary zastosowań

- Oświetlenie awaryjne dróg ewakuacyjnych
- Oświetlenie zapobiegające powstawaniu paniki
- Budynki wymagające 3-godzinnej pracy oświetlenia awaryjnego
- Bezpośredni zamiennik opraw oświetleniowych do świetlówek kompaktowych
- Hale przemysłowe, magazyny wysokiego składowania, sklepy z narzędziami

Zalety produktu

- Bezproblemowa integracja opraw oświetleniowych z funkcją oświetlenia awaryjnego w oświetleniu ogólnym
- Łatwa instalacja elektryczna dzięki wyposażeniu w zasilacz oraz baterię do zasilania oświetlenia awaryjnego
- Proste testowanie opraw oświetleniowych z funkcją oświetlenia awaryjnego dzięki zintegrowanej funkcji automatycznego testowania
- Wygodna wizualizacja wyników automatycznego testowania za pomocą dostarczonego sterowania LED
- Działanie zintegrowanej funkcji automatycznego testowania dzięki baterii LiFePO4 o dużej trwałości i 3-godzinnym czasem rozładowania
- Wysoka skuteczność świetlna podczas normalnej pracy
- 3-letnia gwarancja
- Opalowa osłona LED zapewnia równomierne oświetlenie i zminimalizowane oślnienie
- Łatwa instalacja, podłączenie nie wymaga zastosowania narzędzi
- Energooszczędność i ekonomiczność
- Różnorodne zastosowanie dzięki różnym wartościom strumienia świetlnego i kątom rozsyłu światła

Cechy produktu

- Certyfikaty zgodne z normami europejskimi (EN 60598-1:2015; EN 60598-2-22:2014)



- Oprawa oświetleniowa przystosowana do oświetlenia normalnego i awaryjnego
- Niezależne oprawy oświetleniowe
- Funkcja oświetlenia awaryjnego: czas rozładowania baterii wynosi 3 godziny
- Funkcja testowania oświetlenie awaryjnego: automatyczne testowanie (AT)
- Technologia baterii: LiFePO4
- Szeroki kąt rozsyłu światła: 90 ° z soczewką opalizującą
- Mocowanie „na klik” wykorzystujące inteligentne przyciski
- Stałe zaczepy oprawy oświetleniowej
- Obudowa z blachy stalowej

DANE TECHNICZNE

DANE ELEKTRYCZNE

Moc nominalna	35,00 W
Napięcie znamionowe	220...240 V
Częstotliwość sieciowa	50...60 Hz
Prąd znamionowy	160 mA
Początkowy prąd rozruchowy	27.5 A
Prąd rozruchowy, czas T	148 μ s
Maks. liczba opraw w jednym obwodz B16 A	22
Maks. liczba opraw w jednym obwodz C10 A	17
Maks. liczba opraw na wyłącznik nadprądowy C16	27
Współczynnik mocy λ	$\geq 0,95$
Całkowite zniekształcenie harmoniczne	$\leq 15 \%$
Klasa ochronności	I
Tryb pracy	Integrated LED driver

Dane fotometryczne

Strumień świetlny	5800 lm
Skuteczność świetlna	167 lm/W
Temperatura barwowa	4000 K
Barwa światła (oznaczenie)	Chłodnobiałe
Ogólny wskaźnik oddawania barw Ra	≥ 80
Standardowe odchylenie dopasowania barw	3 sdcn
Brak tętnienia	Tak
Grupa zagrożenia fotobiologiczne EN62778	RG1
Kąt rozsyłu światła	90 °

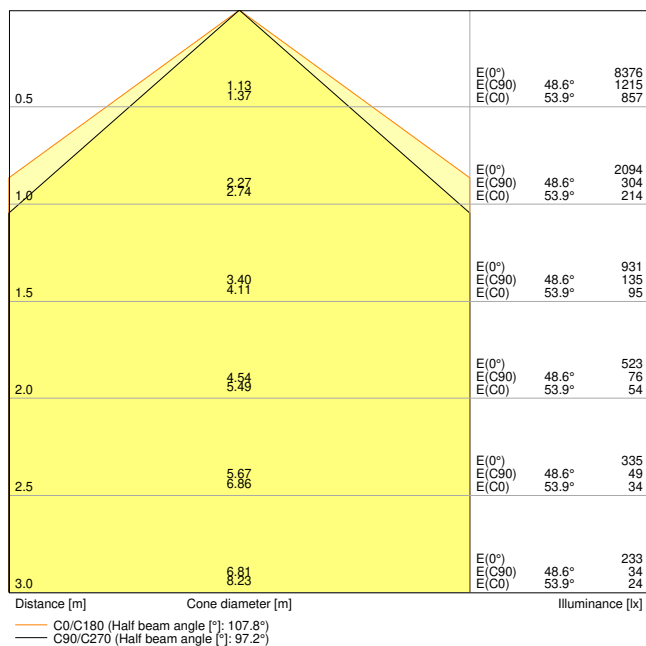

TRUSYS FLEX P 35W 840 W OP WT EM

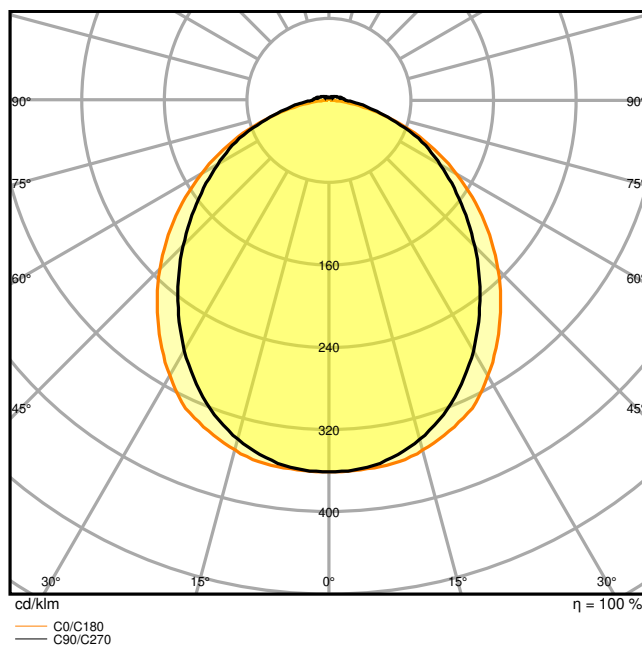

TRUSYS FLEX P 35W 840 W OP WT EM

WYMIARY I WAGA

Długość	1500,00 mm
Szerokość	77,70 mm
Wysokość	39,40 mm
Masa produktu	2360,00 g

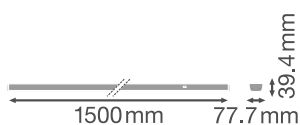

TRUSYS FLEX luminaire - opal

MATERIAŁY I KOLORY

Kolor produktu	Biały
Kolor obudowy	Biały
Materiał	Steel
Materiał osłony	Polymethylmethacrylate (PMMA)
Materiał powierzchni emitującej światło	Polimetakrylanu metylu (PMMA)
Próba palności zgodnie z IEC 60695-2-12	650 °C
Zawartość rtęci	0.0 mg

ZASTOSOWANIE I MONTAŻ

Zakres temperatury otoczenia	0...+40 °C
Zakres temperatury magazynowania	-40...+80 °C
Typ połączeń	Podłączenie do sieci
Typ zabezpieczenia	IP40
Klasa IK (odporność na uderzenia) [PIM]	IK04
Ściemnialna	Nie
Rodzaj montażu	Zwieszona/Natynkowa
Miejsce montażu	Szyna montażowa
Obszar zastosowania	Indoor
Regulowany	Nie
Ze źródłem światła	Tak
Replaceable light source	Nie

Trwałość

Trwałość L70/B50 @ 25 °C	100000 h ¹⁾
Trwałość L80/B10 @ 25 °C	76000 h ¹⁾
Trwałość znamionowa L80/B50 przy 25°C	89000 h
Trwałość L90/B10 @ 25 °C	38000 h
Liczba cykli włączeniowych	100000

¹⁾ t[h]: L70 / B50 @ 25°C (Ta), t[h]: L80 / B10 @ 25°C (Ta), t[h]: L90 / B10 @ 25°C (Ta)

UKŁAD ZASILAJĄCY

Prąd wyjściowy	430 mA
ECG (SE) - wartość tętnienia prądu	< 5 %

BATERIA

Typ baterii	LiFePO4
-------------	---------

Wymiar baterii	Others
Napięcie nominalne baterii	3,2 V
Nominalna pojemność baterii	9000 mAh
Czas ładowania baterii	24 h







OŚWIETLENIE AWARYJNE











Type of Emergency Lighting (EL)	W zestawie jednostka EL (akumulator i kontroler) do pracy zdecentralizowanej
Obszar zastosowania oświetlenia awaryjnego	Oświetlenie antypaniczne / Oświetlenie dróg ewakuacyjnych
Typ pracy oświetlenia awaryjnego	Tryb bezobsługowy / Tryb obsługowy
Rodzaj testu pracy awaryjnej	Tryb automatyczny
Moc w trybie podtrzymania pracy	35.0 W
Moc w trybie pracy awaryjnej	4 W
Strumień świetlny w trybie podtrzymania pracy	5800 lm
Strumień świetlny w trybie pracy awaryjnej	740 lm
Trwałość baterii w trybie pracy awaryjnej	3 h

CERTYFIKATY I NORMY

Normy	CE / CB / UKCA / ENEC / EAC
Ograniczona temperatura powierzchni	Tak
Zebezpieczenie przed uderzeniami piłki	Nie
Wymienny modułu LED	Niewymienialny

MATERIAŁY DO POBRANIA

	Dokumenty i certyfikaty	Nazwa dokumentu
	Instrukcja obsługi / instrukcje bezpieczeństwa	UI TRUSYS FLEX P EM
	Instrukcja obsługi / instrukcje bezpieczeństwa	TRUSYS FLEX EMERGENCY 840
	Informacje prawne	Light Source Insert Trusys Flex EM
	Informacje prawne	Legal insert TRUSYS FLEX P EM
	Informacje prawne	Informationstext 18 Abs 4 ElektroG
	Deklaracje zgodności	CE Declaration Trusys Flex P EM

Dokumenty i certyfikaty		Nazwa dokumentu
	Deklaracje zgodności UKCA	UKCA Declaration Trusys Flex P EM
	Certyfikaty	ENEC TRUSYS FLEX P EM
Pliki i dane fotometryczne		Nazwa dokumentu
	Plik IES (IES)	TRUSYS FLEX P 35W 840 W OP WT EM
	Plik LDT (Eulumdat)	TRUSYS FLEX P 35W 840 W OP WT EM
	Plik ULD (DIALux)	TRUSYS FLEX P 35W 840 W OP WT
	Plik ROLF (RELUX)	TRUSYS FLEX EM WIDE OPAL 35W 840W PO WT
	Plik UGR (tabela UGR)	TRUSYS FLEX P 35W 840 W OP WT EM
	Krzywa światłości, typ stożka	TRUSYS FLEX P 35W 840 W OP WT EM
	Krzywa światłości, wykres biegunowy	TRUSYS FLEX P 35W 840 W OP WT EM
Pliki CAD/BIM		Nazwa dokumentu
	BIM Revit 3D	TRUSYS FLEX
	CAD STEP 3D	TruSys FLEX

DANE LOGISTYCZNE

Kod produktu	Sposób wysyłki (opakowanie / liczba produktów)	Wymiary (długość x szerokość x wysokość)	Masa brutto	Objętość
4058075772977	Składane pudełko 1	108 mm x 1,534 mm x 102 mm	2535.00 g	16.90 dm ³
4058075772984	Karton wysyłkowy 4	1,547 mm x 218 mm x 231 mm	10933.00 g	77.90 dm ³

Wymieniony kod produktu oznacza najmniejszą ilość produktu, jaka może być zamówiona. Jednostka transportowa może zawierać jedną sztukę lub więcej. Składając zamówienie prosimy o zamawianie ilości odpowiadających jednej lub wielokrotności jednostki transportowej.

DODATKOWE INFORMACJE KATALOGOWE

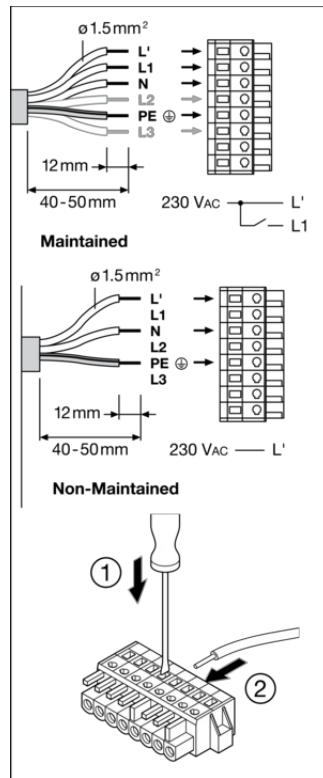

Luminaire Status	Control LED
Normal	Green
Emergency	OFF
Testing	Green: (1s, 1s, 1s ...)
Battery connection fault	Red: (1s, 1s, 1s ...)
Battery capacity fault	Red
Luminaire fault	Red: (4s, 4s, 4s ...)

Test	Icon	Frequency
Initialization		48h Normal
Daily check of Control LED		Automatic
Monthly/Weekly functional test (EN 50178)		30s
Yearly duration test (EN 50172)		12h

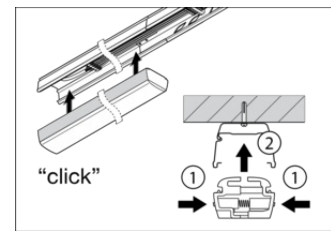
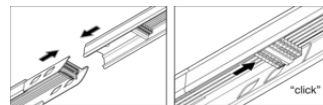

Odnośniki / linki

– Gwarancja, patrz www.ledvance.pl/gwarancja

ZASTRZEŻENIE

Zastrzega się możliwość zmian bez uprzedzenia. Błędy i ominięcia są możliwe. Należy zawsze upewnić się czy korzystasz z najnowszej wersji katalogu.