

PRODUCTINFORMATIEBLAD

FL PFM 20 W 6500 K SYM 100 BK

FLOODLIGHT 20 W | Veelzijdige Floodlight met een lichtopbrengst tot 2400 lm



Toepassingsgebieden

- Vervanging voor schijnwerpers met halogeenlampen
- Buitengebruik (IP65)
- Publieke zones
- Gevels van gebouwen
- Bouwplaatsen
- Tuinen, balkons en andere buitengebieden

Productvoordelen

- Helder, robuust en duurzaam
- Veilige en zeer gelijkmatige verlichting, door matte en geharde glazen diffusor
- Geen lichtuitstraling in de bovenste helft van het armatuur (ULOR 0%) bij een kanteling van 0°
- Energiebesparingen van maximaal 90% vergeleken met halogeenlampschijnwerpers
- 5 jaar garantie

Productkenmerken

- Reflectorgebaseerde, symmetrische lichtverdeling met een uitstralingshoek van 100° x 100°
- Geïntegreerde brede spanningsdriver, geschikt voor 100 - 277 V_{AC}
- Overspanningsbeveiliging: tot 4 kV (L/N-PE), 2 kV (L-N)
- Montagebeugel met 30° hoek en breed rotatiebereik
- Voorgeïnstalleerde, flexibele kabel van 1 m (H05RN-F), gewikkeld 3 x 1,0 mm² enkele draden



TECHNISCHE GEGEVENS

ELEKTRISCHE GEGEVENS

Nominale vermogen	20,00 W
Nominale spanning	100...277 V
Netfrequentie	50...60 Hz
Nominale stroom	98 mA
Inschakelstroom	5,68 A
Inschakelstroomtijd T_{h50}	35 μ s
Max. armaturen op stroomonderbreke B16 A	93
Max. aantal armaturen per leidingbeveiligingsschakelaar C10	67
Max. aantal armaturen per leidingbeveiligingsschakelaar C16	108
Arbeidsfactor λ	> 0,90
Totale harmonische vervorming	< 20 %
Veiligheidsklasse	I
Bedrijfsmodus	Integrated LED driver

Fotometrische gegevens

Lichtstroom	2400 lm
Lichtstroom efficiëntie	120 lm/W
Kleurtemperatuur	6500 K
Lichtkleur	Koel daglicht
Kleurweergave-index Ra	≥ 80
Standaardafwijking van kleurproeven	≤ 5 sdc _m
Lichtsterkte	-
Flikkerwaarde Pst LM	-
Stroboscoopeffect waarde SVM	-
Fotobiologische veiligheidsgroep EN62778	RG1
Fotobiologische veiligheidsgroep EN62471	RG1
Stralingshoek	100 ° x 100 °

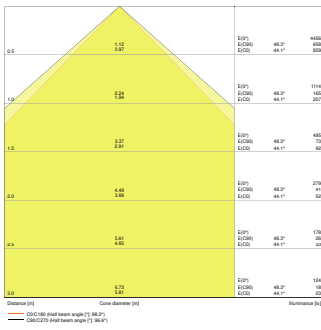

FL PFM 20W6500K SYM 100 BK

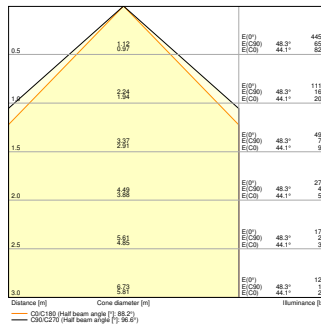

FL PFM 20W 6500K SYM 100 BK

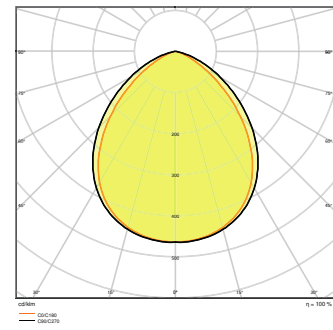

FL PFM 20W6500K SYM 100 BK

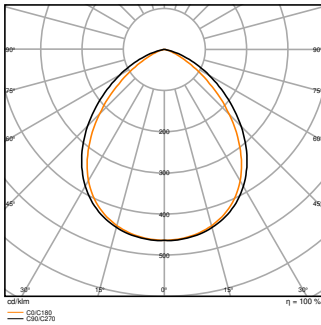

FL PFM 20W 6500K SYM 100 BK

AFMETINGEN & GEWICHT

Lengte	144,00 mm
Breedte	156,00 mm
Hoogte	42,00 mm
Product gewicht	520,00 g
Kabellengte	1000 mm

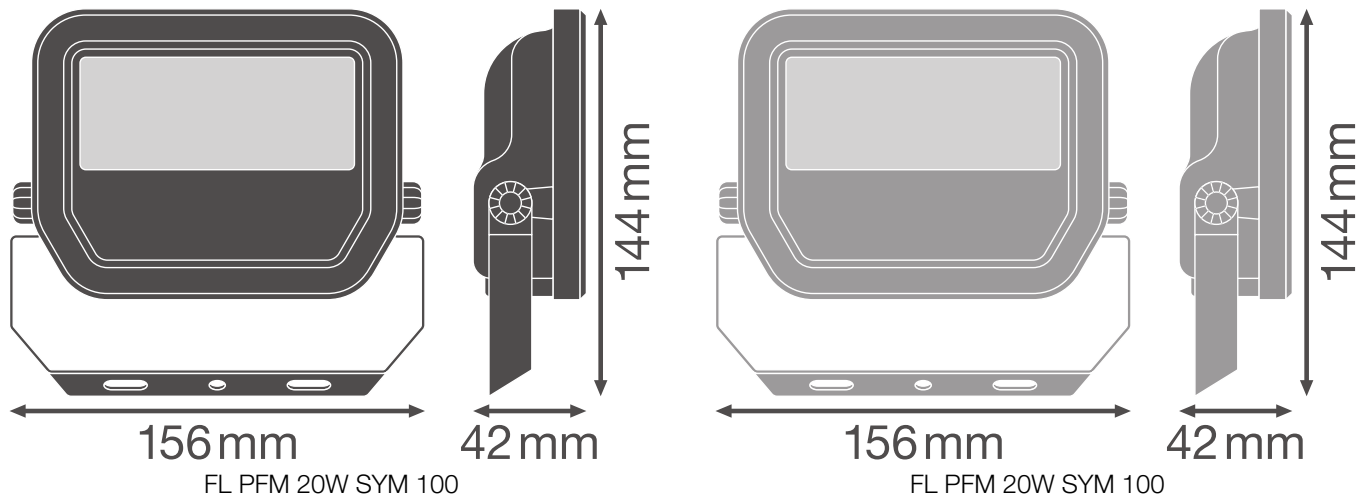

MATERIALEN & KLEUREN

Kleur van het product	Zwart
Kleur behuizing	Zwart
Body materiaal	Aluminum
Materiaal van lichtuitstralend oppervlak	Glas
Glow Wire Test volgens IEC 60695-2-12	650 °C

TOEPASSING & MONTAGE

Omgevingstemperatuur bereik	-30...+50 °C
Opslagtemperatuur	-40...+70 °C
Type aansluiting	Kabel, 3-polig
Type bescherming	IP65
Beschermklasse IK (Schok bestendi [PIM])	IK07
Dimbaar	Nee
Montagetype	Surface
Montagelocatie	Muur / Plafond / Verdieping
Toepassingsomgeving	Buiten
Instelbaar	Ja
Met lichtbron	Ja

Levensduur

Levensduur L70/B50 @ 25 °C	70000 h ¹⁾
----------------------------	-----------------------

Levensduur L80/B10 @ 25 °C	55000 h ¹⁾
Nominale levensduur L80/B50 bij 25°C	55000 h
Levensduur L90/B10 @ 25 °C	35000 h
Aantal schakelcycli	100000

¹⁾ t[h]: L70 / B50 @ 25 °C (Ta), t[h]: L80 / B10 @ 25 °C (Ta), t[h]: L90 / B10 @ 25 °C (Ta)

VOORSCHAKELAPPARATUUR

Uitgangsstroom:	230 mA
E-VSA - Uitgangsrimpelstroom	< 50 %





CERTIFICATEN & NORMEN



















Normen	CE / CB / ENEC / EAC / RoHS / EPD
Gelimiteerde oppervlaktetemperatuur	Nee
Balschot veilig	Nee
EPD	LEDV-00009-V01.01-EN
Vervangbare LED module	Niet vervangbaar

Veiligheidsadvies

- Alle elektrische aansluitingen moeten door een installateur worden gemaakt.
- De externe flexibele kabel van dit armatuur kan niet worden vervangen. Als het beschadigd is kan het armatuur niet meer gebruikt worden.
- Klemmenblok niet inbegrepen. Installatie moet worden uitgevoerd door een installateur.
- Let op, risico op elektrische schokken.
- Product in beschermingsklasse I. Alle elektrisch geleidende, metalen behuizingsdelen die tijdens bedrijf of tijdens onderhoud bij een storing spanning kunnen opnemen, moeten continu met de beschermende aardleiding zijn verbonden.

DOWNLOADS

	Documenten en certificaten	Naam document
	Gebruiksaanwijzing / veiligheidsinstructies	FL PFM SYM
	Juridische informatie	FL PFM SYM
	Juridische informatie	LSI FL PFM SYM
	Juridische informatie	FL PFM SYM
	Juridische informatie	Informationstext 18 Abs 4 ElektroG

Documenten en certificaten		Naam document
	Conformiteitsverklaringen	FL PFM
	Conformiteitsverklaringen UKCA	FL PFM SYM
	Conformiteitsverklaringen UKCA	FL PFM
Fotometrische- en lichtontwerpbestanden		Naam document
	IES-bestand (IES)	FL PFM 20W6500K SYM 100 BK
	IES-bestand (IES)	FL PFM 20W 6500K SYM 100 BK
	LDT-bestand (Eulumdat)	FL PFM 20W6500K SYM 100 BK
	LDT-bestand (Eulumdat)	FL PFM 20W 6500K SYM 100 BK
	ULD-bestand (DIALux)	FL PFM 20W-6500K SYM 100 BK
	ROLF-bestand (RELUX)	FL PFM 20W-6500K SYM
	UGR-bestand (UGR-tabel)	FL PFM 20W6500K SYM 100 BK
	UGR-bestand (UGR-tabel)	FL PFM 20W 6500K SYM 100 BK
	Lichtverdelingscurve type kegel	FL PFM 20W6500K SYM 100 BK
	Lichtverdelingscurve type kegel	FL PFM 20W 6500K SYM 100 BK
	Lichtverdelingscurve type polair	FL PFM 20W6500K SYM 100 BK
	Lichtverdelingscurve type polair	FL PFM 20W 6500K SYM 100 BK
CAD/BIM-bestanden		Naam document
	BIM Revit 3D	Floodlight G3
	CAD STEP 3D	FL G3 20W
Aanbestedingsteksten		Naam document
	Tender documenten	FLOODLIGHT 20 W 6500 K SYM 100 BK-NL

LOGISTIEKE GEGEVENS

Productcode	Verpakkingseenheid (stuks per verpakking)	Afmetingen (lengte x breedte x hoogte)	Brutogewicht	Volume
4058075421059	Vouwdoos 1	161 mm x 62 mm x 135 mm	572.00 g	1.35 dm ³
4058075421066	Verzenddoos 12	396 mm x 336 mm x 161 mm	7510.00 g	21.42 dm ³

De genoemde productcodes beschrijven de kleinste hoeveelheid die besteld kan worden. Eén verzendenheid kan bestaan uit één of meer afzonderlijke producten. Bij het plaatsen van een order enkele of veelvouden van de verpakkingseenheid invoeren.

AANVULLENDE CATALOGUSINFORMATIE

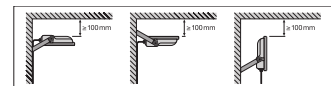
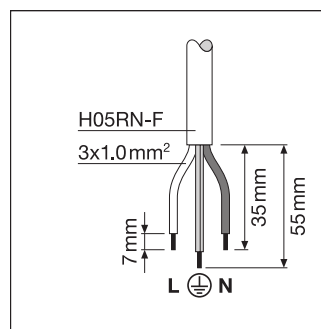
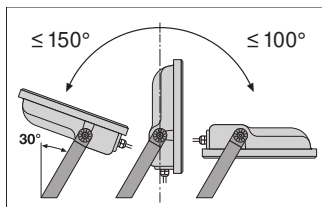

Referenties / Links

– Voor garantie zie www.benelux.ledvance.com/garantie

DISCLAIMER

Onder voorbehoud van verandering zonder kennisgeving. Fouten en drukfouten voorbehouden. Zorg ervoor dat u de meest recente versie gebruikt.