

PRODUCTINFORMATIEBLAD

TR SP ZOOM DIM D85 25 W 3000 K 97R WT

TRACKLIGHT SPOT ZOOM DIM | Dimbare 3-fasen lichtrailspot met mechanische zoomlens



Toepassingsgebieden

- Directe vervanging van armaturen met HID lampen
- Accentverlichting
- Galerijen, musea
- Fashion shops, accessories shops
- Winkels, paskamers, etalageramen
- Hotels, restaurants, winkels

Productvoordelen

- Dimbare 3-fasen tracklightspot met mechanische zoomlens
- Inclusief 3-fase adapter die compatibel is met 3 fasen lichtrails van derden (GLOBAL, EUTRAC, POWERGEAR, STAFF, NORLUX, NUCO, NORDIC)
- Geen afleiding van verlichte objecten dankzij het verkleinde design
- Armatuur met weinig flikkering dankzij speciaal elektronisch voorschakelapparaat
- 5 jaar garantie

Productkenmerken

- Mechanische zoomlens met een uitstralingshoek van 15 ° tot 55 °
- Dimbaar (7% - 100%) via regelbare potentiometer direct op het armatuur
- Excellent color rendering index CRI 97
- Kleurweergave-index R_a9 : 90
- Kleurconsistentie begin: ≤ 4 SDCM
- Draaihoek: 350 °, kantelhoek: 90 °
- In de uniforme LEDVANCE designtaal (SCALE ontwerp)
- Robuuste gegoten aluminiumbehuizing



- Beschikbaar in matwit (zoals RAL 9016), matzwart (zoals RAL 9004)
- Armaturefficiëntie: tot 70 lm/W

TECHNISCHE GEGEVENS

ELEKTRISCHE GEGEVENS

Nominale vermogen	25,00 W
Nominale spanning	100...240 V
Netfrequentie	50...60 Hz
Nominale stroom	120 mA
Inschakelstroom	40 A
Inschakelstroomtijd T_{h50}	< 50 μ s
Max. armaturen op stroomonderbreke B16 A	37
Max. aantal armaturen per leidingbeveiligingsschakelaar C10	30
Max. aantal armaturen per leidingbeveiligingsschakelaar C16	48
Arbeidsfactor λ	> 0,90
Totale harmonische vervorming	< 10 %
Veiligheidsklasse	I
Bedrijfsmodus	Integrated LED driver

Fotometrische gegevens

Lichtstroom	1500 lm
Lichtstroom efficiëntie	60 lm/W
Kleurtemperatuur	3000 K
Lichtkleur	Warm White
Kleurweergave-index Ra	97
Standaardafwijking van kleurproeven	≤ 4 sdc _m
Lichtsterkte	-
Flikkerwaarde Pst LM	-
Stroboscoopeffect waarde SVM	-
Fotobiologische veiligheidsgroep EN62778	RG1
Stralingshoek	15°... 55°

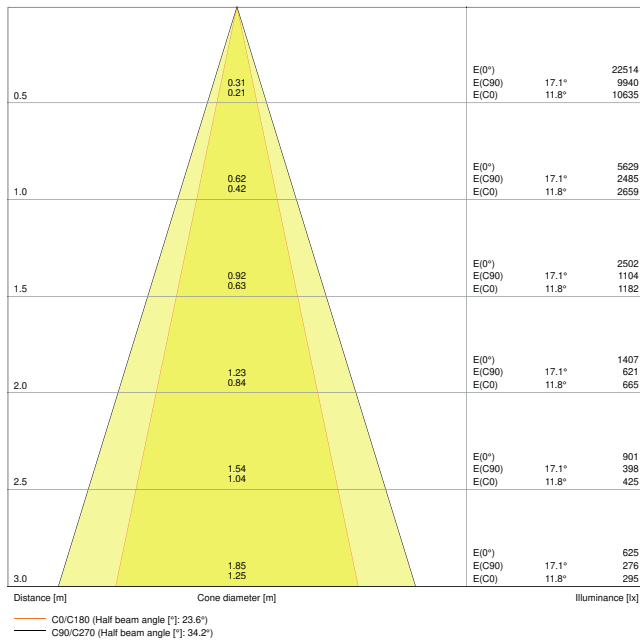

TR SP ZOOM D85 25W 3000K DIM 97R WT 25DEG

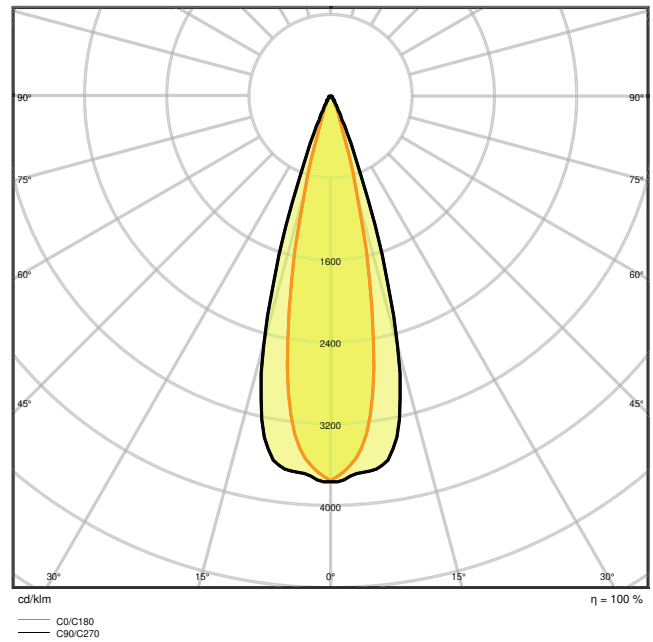

TR SP ZOOM D85 25W 3000K DIM 97R WT 25DEG

AFMETINGEN & GEWICHT

Diameter	85,00 mm
Lengte	93,00 mm
Hoogte	265,00 mm
Product gewicht	1025,00 g

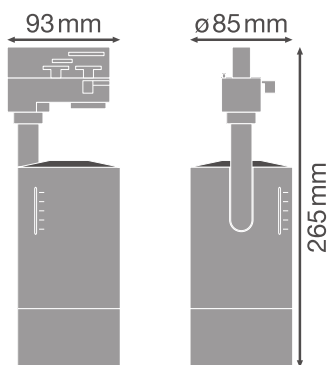

TR SP ZOOM D85

MATERIALEN & KLEUREN

Kleur van het product	Wit
Kleur behuizing	Wit
Body materiaal	Aluminum
Materiaal afdekking	Polycarbonate (PC)
Materiaal van lichtuitstralend oppervlak	Polycarbonaat
Glow Wire Test volgens IEC 60695-2-12	850 °C
Kwikgehalte	0.0 mg

TOEPASSING & MONTAGE

Omgevingstemperatuur bereik	-20...+40 °C
Type aansluiting	Adapter, 3-fasen
Type bescherming	IP20
Beschermklasse IK (Schok bestendi [PIM])	IK03
Dimbaar	Ja
Type of dimming [GMS]	1-10V
Montagetype	Surface
Montagelocatie	Montagerail
Toepassingsomgeving	Indoor
Instelbaar	Ja
Met lichtbron	Nee

Levensduur

Levensduur L70/B50 @ 25 °C	50000 h ¹⁾
Levensduur L80/B10 @ 25 °C	35000 h ¹⁾
Nominale levensduur L80/B50 bij 25°C	35000 h
Levensduur L90/B10 @ 25 °C	25000 h
Aantal schakelcycli	100000

¹⁾ t[h]: L70 / B50 @ 25 °C (Ta), t[h]: L80 / B10 @ 25 °C (Ta), t[h]: L90 / B10 @ 25 °C (Ta)

VOORSCHAKELAPPARATUUR

E-VSA - Uitgangsspanning	27...42 V
E-VSA - Uitgangsrimpelstroom	< 10 %

CERTIFICATEN & NORMEN















Normen	CE / CB / ENEC / TÜV SÜD / EAC / RoHS
Gelimiteerde oppervlaktetemperatuur	Nee



Balschot veilig	Nee
Vervangbare LED module	Niet vervangbaar

Veiligheidsadvies

- Alle elektrische aansluitingen moeten door een installateur worden gemaakt.
- Let op, risico op elektrische schokken.

DOWNLOADS

Documenten en certificaten		Naam document
	Gebruiksaanwijzing / veiligheidsinstructies	TRACKLIGHT SPOT ZOOM D85
	Gebruiksaanwijzing / veiligheidsinstructies	LEDVANCE TRACKLIGHT SPOT ZOOM 25W 3000K WT
	Juridische informatie	LS Insert TR SP ZOOM
	Juridische informatie	TRACKLIGHT SPOT ZOOM D85
	Juridische informatie	Informationstext 18 Abs 4 ElektroG
	Conformiteitsverklaringen	CE declaration TR SP ZOOM
	Conformiteitsverklaringen UKCA	TRACK SP
Fotometrische- en lichtontwerpbestanden		Naam document
	IES-bestand (IES)	TRACKLIGHT SPOT ZOOM
	LDT-bestand (Eulumdat)	TR SP ZOOM D85 25W3000K DIM 97R WT
	ULD-bestand (DIALux)	TR SP ZOOM D85 25W-3000K DIM
	ROLF-bestand (RELUX)	TR SP ZOOM D85 25W-3000K
	UGR-bestand (UGR-tabel)	TR SP ZOOM D85 25W 3000K DIM 97R WT 25DEG
	Lichtverdelingscurve type kegel	TR SP ZOOM D85 25W 3000K DIM 97R WT 25DEG
	Lichtverdelingscurve type polair	TR SP ZOOM D85 25W 3000K DIM 97R WT 25DEG

CAD/BIM-bestanden		Naam document
	BIM Revit 3D	TRACKLIGHT SPOT ZOOM
	CAD STEP 3D	TR SPOT ZOOM

Aanbestedingsteksten		Naam document
	Tender documenten	TRACKLIGHT SPOT ZOOM DIM D85 25 W 3000 K 97R WT-NL

LOGISTIEKE GEGEVENS

Productcode	Verpakkingseenheid (stuks per verpakking)	Afmetingen (lengte x breedte x hoogte)	Brutogewicht	Volume
4058075335769	Vouwdoos 1	120 mm x 120 mm x 300 mm	1146.00 g	4.32 dm ³
4058075335776	Verzenddoos 4	502 mm x 137 mm x 335 mm	4902.00 g	23.04 dm ³

De genoemde productcodes beschrijven de kleinste hoeveelheid die besteld kan worden. Eén verzendeenheid kan bestaan uit één of meer afzonderlijke producten. Bij het plaatsen van een order enkele of veelvoud van de verpakkingseenheid invoeren.

AANVULLENDE CATALOGUSINFORMATIE

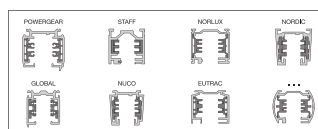
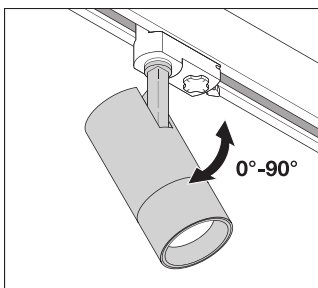
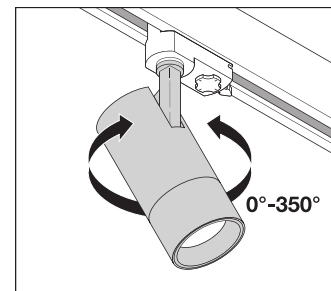
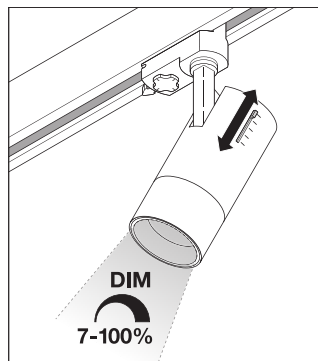
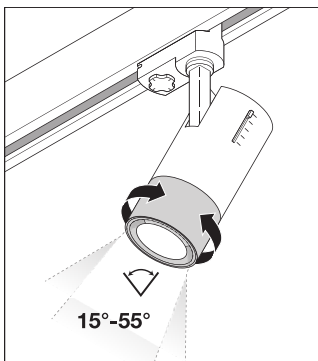

Referenties / Links

– Voor garantie zie www.benelux.ledvance.com/garantie

DISCLAIMER

Onder voorbehoud van verandering zonder kennisgeving. Fouten en drukfouten voorbehouden. Zorg ervoor dat u de meest recente versie gebruikt.