

# PRODUCTINFORMATIEBLAD

## SL FLEX SM RV25ST P 36W 740 WAL

STREETLIGHT FLEX SMALL RV25ST | Lichtverdeling voor algemene wegverlichting



PERFOR-  
MANCE  
CLASS

### Toepassingsgebieden

- Voor buitengebruik (IP66)
- M-, C- en P-klasse wegen conform EN 13201
- Parking
- Publieke zones
- Industrie

### Productvoordelen

- Duurzaam ontwerp en kwalitatief hoogwaardige componenteselectie voor langdurige prestatie
- Snelle en eenvoudige bedrading, dankzij de gereedschaploze opening van de behuizing en drukknopterminal
- Grote uniformiteit van het licht
- 3 lichtkleuren beschikbaar, perfect geschikt om zeer uiteenlopende omgevingen te verlichten
- Geen lichtuitstraling in de bovenste helft van het armatuur (ULOR 0%) bij een kanteling van 0°
- Automatische netspanningontkoppeling wanneer de behuizing wordt geopend
- 5 jaar garantie

### Productkenmerken

- Lichtverdeling geoptimaliseerd voor straten met een breedte die vergelijkbaar is met de hoogte van de mast
- Zeer lange levensduur (L90/B10): tot wel 100.000 uur (bij 25 °C)
- Adapter voor 48-60 mm masten inbegrepen
- Extra reductie voor 42 mm en adapter voor 76 mm masten afzonderlijk verkrijgbaar
- Verstelbaar aansluitstuk voor zowel zijdelingse- als topmontage
- +/- 15° kantelhoekverstelling zonder de behuizing te openen



- Hoog lichtrendement: tot 144 lm/W
- Bedrijfstemperatuur: -40...50 °C
- Hoge overspanningsbeveiliging: tot 10kV (L/N-GND)
- Beschermingsklasse: II

## TECHNISCHE GEGEVENS

### ELEKTRISCHE GEGEVENS

Nominale vermogen	36,00 W
Nominale spanning	220...240 V
Netfrequentie	50...60 Hz
Nominale stroom	160 mA
Inschakelstroom	26 A
Inschakelstroomtijd $T_{h50}$	180 $\mu$ s
Max. armaturen op stroomonderbreke B16 A	16
Max. aantal armaturen per leidingbeveiligingsschakelaar C10	25
Max. aantal armaturen per leidingbeveiligingsschakelaar C16	32
Arbeidsfactor $\lambda$	> 0,90
Totale harmonische vervorming	< 10 %
Veiligheidsklasse	II
Bedrijfsmodus	Integrated LED driver

### Fotometrische gegevens

Lichtstroom	5180 lm
Lichtstroom efficiëntie	144 lm/W
Kleurtemperatuur	4000 K
Lichtkleur	Koel wit
Kleurweergave-index Ra	70
Standaardafwijking van kleurproeven	< 5 sdc <sub>m</sub>
Flikkervrij	Ja
Fotobiologische veiligheidsgroep EN62778	RG1
Fotobiologische veiligheidsgroep EN62471	RG1
Stralingshoek	25 ° x 145 °

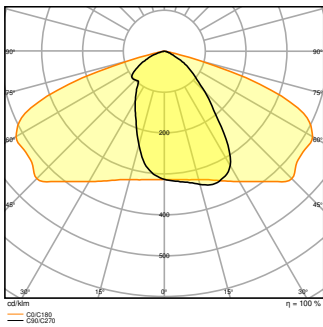

SL FLEX SM P 36W 740 RV25ST  
WAL

### AFMETINGEN & GEWICHT

Lengte	445,00 mm
Breedte	250,00 mm
Hoogte	90,00 mm
Product gewicht	4500,00 g

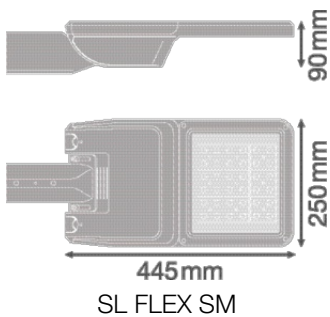

SL FLEX SM

### MATERIALEN & KLEUREN

Kleur van het product	Wit aluminium
Kleur behuizing	Wit aluminium
Body materiaal	Aluminium
Materiaal afdekking	Getemperd glas
Materiaal van lichtuitstralend oppervlak	Glas
Glow Wire Test volgens IEC 60695-2-12	650 °C

### TOEPASSING & MONTAGE

Omgevingstemperatuur bereik	-40...+50 °C
Opslagtemperatuur	-30...+80 °C
Type aansluiting	Schroefloze terminal
Type bescherming	IP66
Beschermklasse IK ( Schok bestendi [PIM])	IK08
Dimbaar	Nee
Montagetype	Mastmontage
Montagelocatie	Mast
Toepassingsomgeving	Buiten
Instelbaar	Ja
Met lichtbron	Ja

### Levensduur

Levensduur L70/B50 @ 25 °C	100000 h <sup>1)</sup>
Levensduur L80/B10 @ 25 °C	100000 h <sup>1)</sup>
Nominale levensduur L80/B50 bij 25°C	100000 h
Levensduur L90/B10 @ 25 °C	100000 h
Aantal schakelcycli	100000

<sup>1)</sup> t[h]: L70 / B50 @ 25 °C (Ta), t[h]: L80 / B10 @ 25 °C (Ta), t[h]: L90 / B10 @ 25 °C (Ta)



### VOORSCHAKELAPPARATUUR

Uitgangsstroom:	700 mA
E-VSA - Uitgangsrimpelstroom	≤ 10 %

### CERTIFICATEN & NORMEN

Normen	CE / ENEC / EAC / EPD
Gelimiteerde oppervlaktetemperatuur	Nee
Balschot veilig	Nee
EPD	LEDV-00023-V01.01-EN
Vervangbare LED module	Niet vervangbaar











### OPTIONELE ACCESSOIRES





Product afbeelding	Naam product	EAN
	SL FLEX SPIGOT 76MM WAL	4058075552531
	SL FLEX REDUCTION 60 TO 42MM WAL	4058075552579

### Technische uitrusting

– Aansluitstuk voor 42 en 76 mm opschuifmasten afzonderlijk verkrijgbaar

### DOWNLOADS

Documenten en certificaten	Naam document
 Gebruiksaanwijzing / veiligheidsinstructies	SL FLEX WAL
 Juridische informatie	LSI SL FLEX LA P
 Juridische informatie	Legal insert SL FLEX WAL
 Juridische informatie	Informationstext 18 Abs 4 ElektroG
 Juridische informatie	Safety Insert G11218810
 Conformiteitsverklaringen	SL FLEX MD
 Conformiteitsverklaringen UKCA	SL FLEX WAL
Fotometrische- en lichtontwerpbestanden	Naam document
 IES-bestand (IES)	SL FLEX SM P 36W 740 RV25ST WAL
 LDT-bestand (Eulumdat)	SL FLEX SM P 36W 740 RV25ST WAL
 ULD-bestand (DIALux)	SL FLEX SM P 36W 740

Fotometrische- en lichtontwerpbestanden		Naam document
	ROLF-bestand (RELUX)	SL FLEX SM P 36W 740
	Lichtverdelingscurve type polair	SL FLEX SM P 36W 740 RV25ST WAL
CAD/BIM-bestanden		Naam document
	BIM Revit 3D	SL FLEX SM
	CAD STEP 3D	SL_FLEX_SM
Aanbestedingsteksten		Naam document
	Tender documenten	STREETLIGHT FLEX SMALL RV25ST P 36W 740 WAL-NL

## LOGISTIEKE GEGEVENS

Productcode	Verpakkingseenheid (stuks per verpakking)	Afmetingen (lengte x breedte x hoogte)	Brutogewicht	Volume
4058075552319	Verzenddoos 1	502 mm x 330 mm x 235 mm	5335.00 g	38.93 dm <sup>3</sup>

De genoemde productcodes beschrijven de kleinste hoeveelheid die besteld kan worden. Eén verzendeenheid kan bestaan uit één of meer afzonderlijke producten. Bij het plaatsen van een order enkele of veelvoud van de verpakkingseenheid invoeren.

## AANVULLENDE CATALOGUSINFORMATIE

### Referenties / Links

– Voor garantie zie [www.benelux.ledvance.com/garantie](http://www.benelux.ledvance.com/garantie)

## DISCLAIMER

Onder voorbehoud van verandering zonder kennisgeving. Fouten en drukfouten voorbehouden. Zorg ervoor dat u de meest recente versie gebruikt.