

SCHEDA TECNICA DEL PRODOTTO

FL PFM 10 W 3000 K SYM 100 WT

FLOODLIGHT 10 W | Proiettore versatile con un'emissione luminosa fino a 1200 lm



Aree di applicazione

- Sostituzione per Floodlight funzionanti con lampade alogene
- Uso esterno (IP65)
- Aree pubbliche
- Facciate di edifici
- Cantieri
- Giardini, terrazze e altre aree all'aperto

Vantaggi del prodotto

- Luminosa, robusta e durevole
- Illuminazione sicura e molto uniforme, grazie al diffusore in vetro satinato e temperato
- Nessun rapporto di uscita luce superiore (ULOR 0%) se montato a inclinazione 0 °
- Risparmio di energia fino al 90% (rispetto ai proiettori con lampade alogene)
- 5 anni di garanzia

Caratteristiche del prodotto

- Distribuzione della luce simmetrica basata su riflettore con ampiezza del fascio di 100° x 100°
- Driver di ampia tensione integrato, adatto per 100 - 277 V_{AC}
- Protezione da sovratensioni: fino a 4 kV (L / N-PE), 2 kV (L-N)
- Staffa di montaggio con angolo di 30° e ampia area di rotazione
- Cavo flessibile da 1 m preinstallato (H05RN-F), 3 fili singoli da 1,0 mm² avvolti



DATI TECNICI

DATI ELETTRICI

Potenza nominale	10,00 W
Tensione nominale	100...277 V
Frequenza di rete	50...60 Hz
Corrente nominale	49 mA
Corrente di innesco	3,68 A
Limit.corrente inrush T_{h50}	27 μ s
Num. Max. di lum. su interruttore B16 A	195
Num. Max. di lum. su interruttore C10 A	142
Max. numero di apparecchi per interruttore magnetotermico C16	228
Fattore di potenza λ	> 0,90
Distorsione armonica totale	< 20 %
Classe di sicurezza	I
Modalità di funzionamento	Integrated LED driver

Dati fotometrici

Flusso luminoso	1100 lm
Efficienza luminosa	110 lm/W
Temperatura di colore	3000 K
Colore della luce (descrizione)	Bianco caldo
Indice di resa cromatica Ra	≥ 80
Standard Deviation of Color Matching	≤ 5 sdc _m
Intensità luminosa	-
Metrica dello sfarfallio (flicker) (Pst LM)	-
Metrica dell'effetto stroboscopico (SVM)	-
Gruppo di sicurezza fotobiologic EN62778	RG1
Gruppo di sicurezza fotobiologic EN62471	RG1
Ampiezza fascio luminoso	100 ° x 100 °

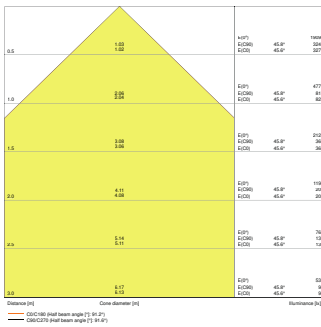

FL PFM 10W3000K SYM 100 WT

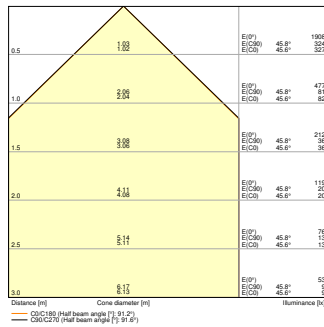

FL PFM 10W 3000K SYM 100 WT

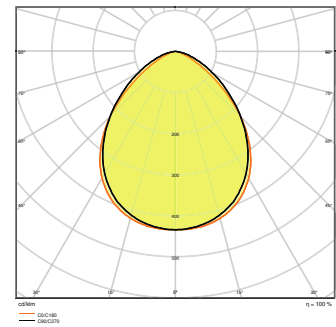

FL PFM 10W3000K SYM 100 WT

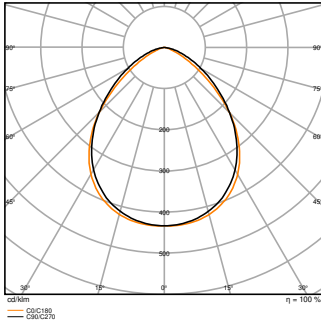

FL PFM 10W 3000K SYM 100 WT

DIMENSIONI E PESO

Lunghezza	122,00 mm
Larghezza	131,00 mm
Altezza	36,00 mm
Peso prodotto	400,00 g
Lunghezza del cavo	1000 mm

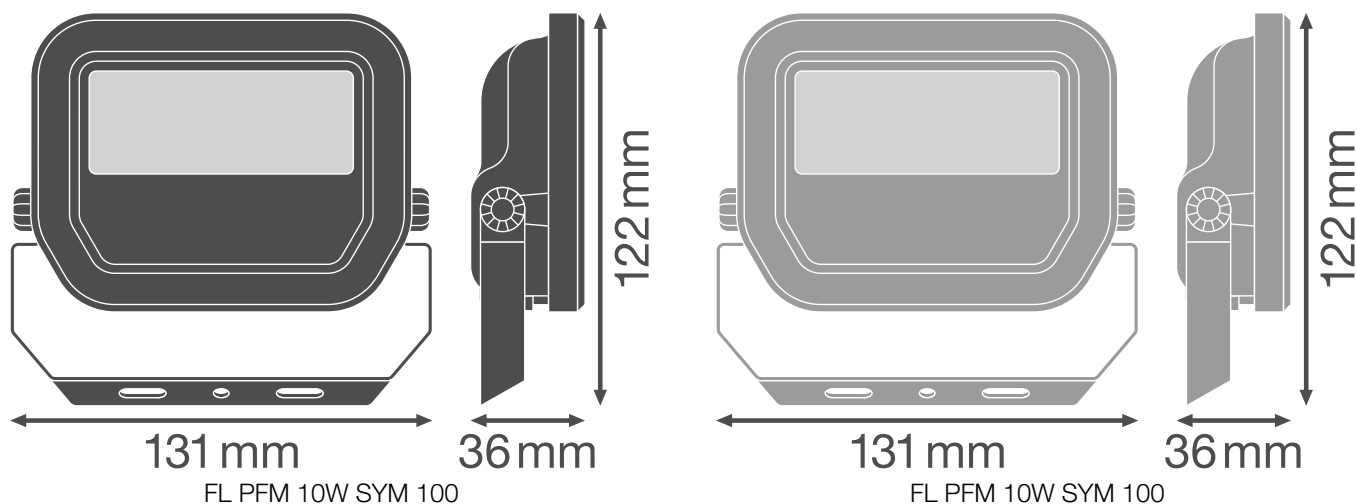

MATERIALE & COLORI

Colore del prodotto	Bianco
Colore della struttura	Bianco
Materiale del corpo	Aluminum
Materiale superficie che emette la luce	Vetro
Test filo incandescente (IEC 60695-2-12)	650 °C
Contenuto di mercurio nella lampada	0.0 mg

APPLICAZIONE & INSTALLAZIONE

Temperatura ambiente	-30...+50 °C
Temperatura di stoccaggio	-40...+70 °C
Tipo di collegamento	Cavo, 3-poli
Grado di protezione	IP65
Indice IK (resistenza agli urti) [PIM]	IK07
Dimmerabile	No
Montaggio tipo	Surface
Posizione di montaggio	Parete / Soffitto / Pavimento
Ambiente applicativo	Outdoor
Orientabile	Sì
Con sorgente luminosa	Sì
Replaceable light source	No

Durata

Durata L70/B50 @ 25 °C	70000 h ¹⁾
Durata L80/B10 @ 25 °C	55000 h ¹⁾
Durata stimata L80/B10 a 25 °C	55000 h
Durata L90/B10 @ 25 °C	35000 h
Numero cicli accensione / spegnimento	100000

1) t[h]: L70 / B50 @ 25 °C (Ta), t[h]: L80 / B10 @ 25 °C (Ta), t[h]: L90 / B10 @ 25 °C (Ta)

ALIMENTATORE

Corrente di uscita	220 mA
ECG - Tensione di uscita	< 50 %

SENSORE

Tipo di sensore	-
-----------------	---



CERTIFICATI, NORME E DIRETTIVE

Norme	CE / CB / ENEC / EAC / RoHS / EPD
Temperatura di superficie limitata	No
Resistenza agli urti di un pallone	No
EPD	LEDV-00009-V01.01-EN
Modulo LED sostituibile	non sostituibile



Consigli per la sicurezza

- Tutti i collegamenti elettrici devono essere effettuati da personale qualificato.
- Il cavo flessibile esterno o il cordone di questo apparecchio non può essere sostituito; se il cavo è danneggiato, l'apparecchio dovrà essere distrutto.
- Morsetti non inclusa. L'installazione deve essere effettuata da una persona qualificata.
- Attenzione, rischio di scosse elettriche.
- Prodotto in classe di protezione I. Tutte le parti metalliche dell'involucro elettricamente conduttive che possono assorbire tensione durante il funzionamento o durante la manutenzione in caso di guasto devono essere collegate in modo continuo al conduttore di protezione di terra.

DOWNLOAD

Documenti e certificati		Nome del documento
	Istruzioni per l'uso / istruzioni di sicurezza	FL PFM SYM
	Informazioni legali	FL PFM SYM

Documenti e certificati		Nome del documento
	Informazioni legali	LSI FL PFM SYM
	Informazioni legali	LSI FL PFM SYM
	Informazioni legali	FL PFM SYM
	Informazioni legali	Informationstext 18 Abs 4 ElektroG
	Dichiarazioni di conformità	FL PFM
	Dichiarazioni di conformità UKCA	FL PFM SYM
Fotometrie e file di design		Nome del documento
	File IES (IES)	FL PFM 10W3000K SYM 100 WT
	File IES (IES)	FL PFM 10W 3000K SYM 100 WT
	File LDT (Eulumdat)	FL PFM 10W3000K SYM 100 WT
	File LDT (Eulumdat)	FL PFM 10W 3000K SYM 100 WT
	File ULD (DIALux)	FL PFM 10W-3000K SYM 100 WT
	File ROLF (RELUX)	FL PFM SYM 10W 3000K WT
	File UGR (tabella UGR)	FL PFM 10W3000K SYM 100 WT
	File UGR (tabella UGR)	FL PFM 10W 3000K SYM 100 WT
	Curva di distribuzione della luce tipo cono	FL PFM 10W3000K SYM 100 WT
	Curva di distribuzione della luce tipo cono	FL PFM 10W 3000K SYM 100 WT
	Curva di distribuzione della luce tipo polare	FL PFM 10W3000K SYM 100 WT
	Curva di distribuzione della luce tipo polare	FL PFM 10W 3000K SYM 100 WT

CAD/BIM	Nome del documento	
 BIM Revit 3D	Floodlight G3	
 CAD STEP 3D	FL G3 10W	
Testo per Tender	Nome del documento	
 Documenti per capitolati	FLOODLIGHT 10 W 3000 K SYM 100 WT-IT	

DATI LOGISTICI

Codice prodotto	Unità di imballo (Pezzi/unità)	Dimensioni (lunghezza x profondità x altezza)	Peso lordo	Volume
4058075420861	Astuccio 1	136 mm x 57 mm x 118 mm	447.00 g	0.91 dm ³
4058075420878	Cartone di spedizione 12	360 mm x 286 mm x 144 mm	5840.00 g	14.83 dm ³

Il codice prodotto indicato descrive la minore quantità che può essere ordinata. Una unità di spedizione può contenere uno o più di un singolo prodotto. Quando si inserisce un ordine, per la quantità inserire una o più unità di spedizione.

INFORMAZIONI AGGIUNTIVE SUL CATALOGO

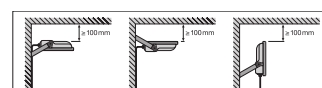
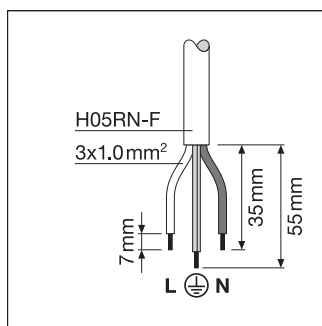
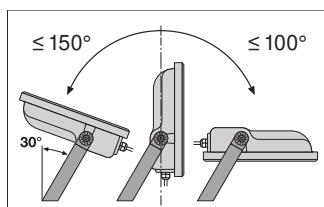

Riferimenti / Collegamenti

– Per la garanzia consulta www.ledvance.it/garanzia

DISCLAIMER

Con riserva di modifiche senza preavviso. Salvo errori o omissioni. Assicurarsi sempre di utilizzare la versione più recente.