

SCHEDA TECNICA DEL PRODOTTO

DL SLIM DN 210 18 W 3000 K WT

DOWNLIGHT SLIM ROUND | Downlight piatti con driver integrato, forma rotonda



Aree di applicazione

- Sostituzione diretta per gli apparecchi funzionanti con lampade fluorescenti compatte
- Illuminazione generale
- Aree pubbliche
- Scale
- Corridoi
- Hall
- Negozi

Vantaggi del prodotto

- Alloggiamento molto sottile
- Profondità di installazione ridotta
- Elevata efficienza luminosa
- Risparmio di energia fino al 60% rispetto agli apparecchi con lampade CFL
- Luce estremamente uniforme
- Design funzionale
- Installazione facile grazie al collegamento veloce
- Facile installazione grazie al driver integrato

Caratteristiche del prodotto

- Incastonatura poco visibile
- Box di connessione con morsetti connettori per connessione senza attrezzi



– Guida di luce in PMMA che non ingiallisce per un lungo periodo

DATI TECNICI

DATI ELETTRICI

Potenza nominale	18,00 W
Tensione nominale	220...240 V
Frequenza di rete	50...60 Hz
Corrente nominale	108 mA
Corrente di innesco	17 A
Limit.corrente inrush T_{h50}	56 μ s
Num. Max. di lum. su interruttore B16 A	44
Num. Max. di lum. su interruttore C10 A	35
Max. numero di apparecchi per interruttore magnetotermico C16	56
Fattore di potenza λ	0,50
Distorsione armonica totale	< 20 %
Classe di sicurezza	II
Modalità di funzionamento	Integrated LED driver

Dati fotometrici

Flusso luminoso	1530 lm
Efficienza luminosa	85 lm/W
Temperatura di colore	3000 K
Colore della luce (descrizione)	Bianco caldo
Indice di resa cromatica Ra	> 80
Standard Deviation of Color Matching	< 6 sdc _m
Intensità luminosa	-
Metrica dello sfarfallio (flicker) (Pst LM)	-
Metrica dell'effetto stroboscopico (SVM)	-
Gruppo di sicurezza fotobiologic EN62778	RG0
Gruppo di sicurezza fotobiologic EN62471	RG0
Ampiezza fascio luminoso	120 °

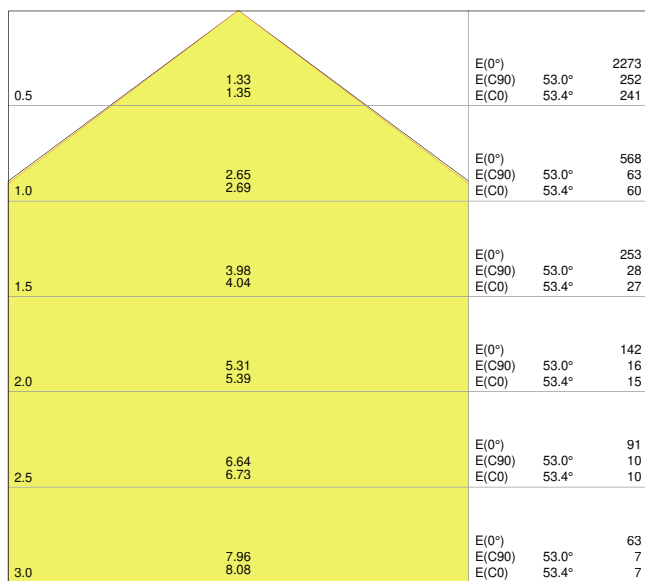

4058075052345 DL SLIM DN210 18W 3000K WT IP20

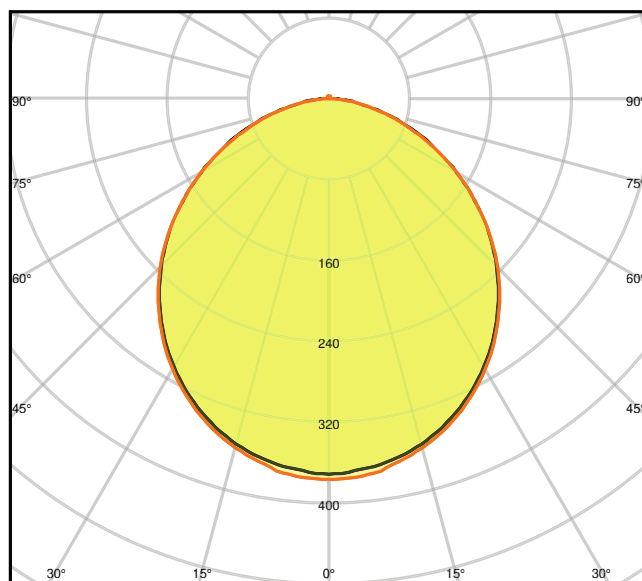

4058075052345 DL SLIM DN210 18W 3000K WT IP20

DIMENSIONI E PESO

Diametro	225,00 mm
Altezza	30,00 mm
Peso prodotto	435,00 g

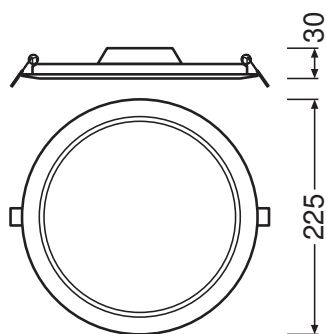

DL Slim DN210 18W

MATERIALE & COLORI

Colore del prodotto	Bianco
---------------------	--------

Colore della struttura	Bianco
Materiale del corpo	Polycarbonate (PC)
Materiale della copertura	Polycarbonate (PC)
Materiale superficie che emette la luce	Polycarbonato
Test filo incandescente (IEC 60695-2-12)	650 °C
Contenuto di mercurio nella lampada	0.0 mg

APPLICAZIONE & INSTALLAZIONE

Temperatura ambiente	-20...+50 °C
Temperatura di stoccaggio	-30...+70 °C
Tipo di collegamento	Terminale senza viti, 2 poli
Grado di protezione	IP20
Indice IK (resistenza agli urti) [PIM]	IK03
Dimmerabile	No
Montaggio tipo	Recessed
Posizione di montaggio	Soffitto
Ambiente applicativo	IndoorIndoor
Diametro del foro per il montaggio	210,0 mm
Profondità di incasso	50,0 mm
Con sorgente luminosa	Sì

Durata

Durata L70/B50 @ 25 °C	30000 h ¹⁾
Durata L80/B10 @ 25 °C	20000 h ¹⁾
Durata stimata L80/B10 a 25 °C	20000 h
Durata L90/B10 @ 25 °C	12000 h
Numero cicli accensione / spegnimento	50000

¹⁾ t[h]: L70 / B50 @ 25 °C (Ta), t[h]: L80 / B10 @ 25 °C (Ta), t[h]: L90 / B10 @ 25 °C (Ta)

ALIMENTATORE

Corrente di uscita	295 mA
ECG - Tensione di uscita	< 6.5 %

SENSORE

Tipo di sensore	-
-----------------	---

CERTIFICATI, NORME E DIRETTIVE

Norme	CE / CB / EAC
Temperatura di superficie limitata	No
Resistenza agli urti di un pallone	No
Modulo LED sostituibile	non sostituibile

ALTRE CARATTERISTICHE DEL PRODOTTO

Numero di illuminanti inclusi	Not relevant
-------------------------------	--------------

ACCESSORI OPZIONALI

Immagine del prodotto	Nome del prodotto	EAN
	DL SLIM FRAME DN 210 WT	4058075079199





Apparecchiatura / Accessori











- Staffe di montaggio da superficie disponibili come accessori

Consigli per la sicurezza

- Tutti i collegamenti elettrici devono essere effettuati da personale qualificato.
- Attenzione, rischio di scosse elettriche.
- Gli apparecchi di illuminazione non sono adatti alla copertura con materiale termicamente isolato.

DOWNLOAD

	Documenti e certificati	Nome del documento
	Guida completa all'installazione	User Instruction Downlight LED Slim
	Informazioni sulla confezione	Legal Insert Downlight Slim
	Informazioni legali	LSI DL SLIM
	Informazioni legali	Informationstext 18 Abs 4 ElektroG
	Dichiarazioni di conformità	CE Certificate downlight Slim

Documenti e certificati		Nome del documento
	Dichiarazioni di conformità UKCA	DL SLIM WT IP20
Fotometrie e file di design		Nome del documento
	File IES (IES)	DL SLIM DN210 18W 3000K WT IP20
	File LDT (Eulumdat)	DL SLIM DN210 18W 3000K WT IP20
	File ULD (DIALux)	DOWNLIGHTSLIMROUND21018W3000KWT
	File ROLF (RELUX)	DL SLIM DN210 18W-3000K
	File UGR (tabella UGR)	4058075052345 DL SLIM DN210 18W 3000K WT IP20
	Curva di distribuzione della luce tipo cono	4058075052345 DL SLIM DN210 18W 3000K WT IP20
	Curva di distribuzione della luce tipo polare	4058075052345 DL SLIM DN210 18W 3000K WT IP20
CAD/BIM		Nome del documento
	BIM Revit 3D	Downlight Slim Round
	CAD STEP 3D	DL SLIM DN 210
Testo per Tender		Nome del documento
	Documenti per capitolati	DOWNLIGHT SLIM ROUND 210 18 W 3000 K WT-IT

DATI LOGISTICI

Codice prodotto	Unità di imballo (Pezzi/unità)	Dimensioni (lunghezza x profondità x altezza)	Peso lordo	Volume
4058075079090	Astuccio 1	45 mm x 250 mm x 230 mm	518.00 g	2.59 dm ³
4058075079106	Cartone di spedizione 6	290 mm x 260 mm x 250 mm	3439.00 g	18.85 dm ³

Il codice prodotto indicato descrive la minore quantità che può essere ordinata. Una unità di spedizione può contenere uno o più di un singolo prodotto. Quando si inserisce un ordine, per la quantità inserire una o più unità di spedizione.

INFORMAZIONI AGGIUNTIVE SUL CATALOGO

