

# SCHEDA TECNICA DEL PRODOTTO

## SL FLEX SM RV25ST P 36W 740 WAL

STREETLIGHT FLEX SMALL RV25ST | Distribuzione della luce per l'illuminazione stradale generale



PERFOR-  
MANCE  
CLASS

### Aree di applicazione

- Uso esterno (IP66)
- Strade di classe M, C e P sec. alla EN 13201
- Parcheggio
- Aree pubbliche
- Industria

### Vantaggi del prodotto

- Design duraturo e selezione di componenti di altissima qualità per prestazioni di lunga durata
- Cablaggio semplice e veloce, grazie all'apertura dell'alloggiamento senza attrezzi e al terminale a pulsante
- Uniformità luminosa elevata
- 3 tonalità di luce disponibili, perfettamente adatti per illuminare ambienti molto diversi
- Nessun rapporto di uscita luce superiore (ULOR 0%) se montato a inclinazione 0 °
- Disconnessione automatica dalla rete all'apertura dell'alloggiamento
- 5 anni di garanzia

### Caratteristiche del prodotto

- Distribuzioni della luce ottimizzate per strade di larghezza simile all'altezza del palo
- Durata molto lunga (L90/B10): fino a 100.000 ore (a 25 °C)
- Attacco per pali da 48-60 mm incluso
- Ulteriore riduzione per 42 mm e adattatore per pali da 76 mm acquistabili separatamente
- Adattatore regolabile per installazione sia laterale che in cima al palo
- Regolazione dell'angolo di inclinazione di +/- 15° senza aprire l'alloggiamento



- Elevata efficienza luminosa: fino a 144 lm/W
- Temperatura di esercizio: -40...50 °C
- Elevata protezione contro le sovratensioni: fino a 10 kV (L/N-GND)
- Classe di isolamento: II

## DATI TECNICI

## DATI ELETTRICI

Potenza nominale	36,00 W
Tensione nominale	220...240 V
Frequenza di rete	50...60 Hz
Corrente nominale	160 mA
Corrente di innesco	26 A
Limit.corrente inrush $T_{h50}$	180 $\mu$ s
Num. Max. di lum. su interruttore B16 A	16
Num. Max. di lum. su interruttore C10 A	25
Max. numero di apparecchi per interruttore magnetotermico C16	32
Fattore di potenza $\lambda$	> 0,90
Distorsione armonica totale	< 10 %
Classe di sicurezza	II
Modalità di funzionamento	Integrated LED driver

## Dati fotometrici

Flusso luminoso	5180 lm
Efficienza luminosa	144 lm/W
Temperatura di colore	4000 K
Colore della luce (descrizione)	Bianco freddo
Indice di resa cromatica Ra	70
Standard Deviation of Color Matching	< 5 sdc <sub>m</sub>
Nessuno sfarfallio	Si
Gruppo di sicurezza fotobiologic EN62778	RG1
Gruppo di sicurezza fotobiologic EN62471	RG1
Ampiezza fascio luminoso	25 ° x 145 °

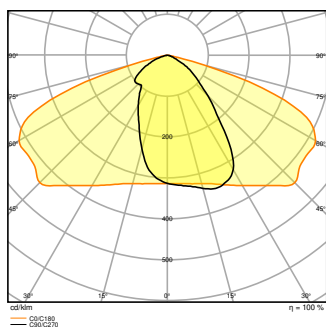

SL FLEX SM P 36W 740 RV25ST  
WAL

### DIMENSIONI E PESO

Lunghezza	445,00 mm
Larghezza	250,00 mm
Altezza	90,00 mm
Peso prodotto	4500,00 g

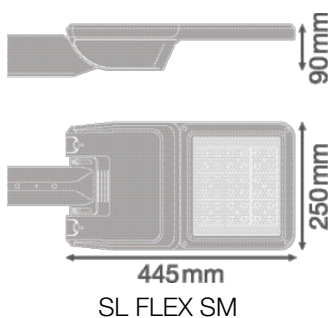

SL FLEX SM

### MATERIALE & COLORI

Colore del prodotto	Bianco alluminio
Colore della struttura	Bianco alluminio
Materiale del corpo	Aluminum
Materiale della copertura	Vetro temperato
Materiale superficie che emette la luce	Vetro
Test filo incandescente (IEC 60695-2-12)	650 °C

### APPLICAZIONE & INSTALLAZIONE

Temperatura ambiente	-40...+50 °C
Temperatura di stoccaggio	-30...+80 °C
Tipo di collegamento	Terminale senza vite
Grado di protezione	IP66
Indice IK (resistenza agli urti) [PIM]	IK08
Dimmerabile	No
Montaggio tipo	Posta in alto
Posizione di montaggio	Polo
Ambiente applicativo	Outdoor
Orientabile	Sì
Con sorgente luminosa	Sì

### Durata

Durata L70/B50 @ 25 °C	100000 h <sup>1)</sup>
Durata L80/B10 @ 25 °C	100000 h <sup>1)</sup>
Durata stimata L80/B10 a 25 °C	100000 h
Durata L90/B10 @ 25 °C	100000 h
Numero cicli accensione / spegnimento	100000

<sup>1)</sup> t[h]: L70 / B50 @ 25 °C (Ta), t[h]: L80 / B10 @ 25 °C (Ta), t[h]: L90 / B10 @ 25 °C (Ta)

### ALIMENTATORE

Corrente di uscita	700 mA
ECG - Tensione di uscita	≤ 10 %



### SENSORE

Tipo di sensore	-
-----------------	---

### CERTIFICATI, NORME E DIRETTIVE

Norme	CE / ENEC / EAC / EPD
Temperatura di superficie limitata	No
Resistenza agli urti di un pallone	No
EPD	LEDV-00023-V01.01-EN
Modulo LED sostituibile	non sostituibile











### ACCESSORI OPZIONALI





Immagine del prodotto	Nome del prodotto	EAN
	SL FLEX SPIGOT 76MM WAL	4058075552531
	SL FLEX REDUCTION 60 TO 42MM WAL	4058075552579

### Apparecchiatura / Accessori

– Adattatore per pali da 42 e 76 mm disponibile separatamente

### DOWNLOAD

Documenti e certificati		Nome del documento
	Istruzioni per l'uso / istruzioni di sicurezza	SL FLEX WAL
	Informazioni legali	LSI SL FLEX LA P
	Informazioni legali	Legal insert SL FLEX WAL
	Informazioni legali	Informationstext 18 Abs 4 ElektroG
	Informazioni legali	Safety Insert G11218810
	Dichiarazioni di conformità	SL FLEX MD
	Dichiarazioni di conformità UKCA	SL FLEX WAL
Fotometrie e file di design		Nome del documento
	File IES (IES)	SL FLEX SM P 36W 740 RV25ST WAL
	File LDT (Eulumdat)	SL FLEX SM P 36W 740 RV25ST WAL
	File ULD (DIALux)	SL FLEX SM P 36W 740

Fotometrie e file di design		Nome del documento
	File ROLF (RELUX)	SL FLEX SM P 36W 740
	Curva di distribuzione della luce tipo polare	SL FLEX SM P 36W 740 RV25ST WAL
CAD/BIM		Nome del documento
	BIM Revit 3D	SL FLEX SM
	CAD STEP 3D	SL_FLEX_SM
Testo per Tender		Nome del documento
	Documenti per capitolati	STREETLIGHT FLEX SMALL RV25ST P 36W 740 WAL-IT

## DATI LOGISTICI

Codice prodotto	Unità di imballo (Pezzi/unità)	Dimensioni (lunghezza x profondità x altezza)	Peso lordo	Volume
4058075552319	Cartone di spedizione 1	502 mm x 330 mm x 235 mm	5335.00 g	38.93 dm <sup>3</sup>

Il codice prodotto indicato descrive la minore quantità che può essere ordinata. Una unità di spedizione può contenere uno o più di un singolo prodotto. Quando si inserisce un ordine, per la quantità inserire una o più unità di spedizione.

## INFORMAZIONI AGGIUNTIVE SUL CATALOGO

### Riferimenti / Collegamenti

– Per la garanzia consulta [www.ledvance.it/garanzia](http://www.ledvance.it/garanzia)

## DISCLAIMER

Con riserva di modifiche senza preavviso. Salvo errori o omissioni. Assicurarsi sempre di utilizzare la versione più recente.