

FICHE PRODUIT

FL PFM 50 W 3000 K SYM 100 WT

FLOODLIGHT 50 W | Projecteur polyvalent avec un flux lumineux allant jusqu'à 6000 lm



Zones d'application

- Remplace les projecteurs halogènes
- Utilisation en extérieur (IP65)
- Espaces publics
- Façades de bâtiments
- Zones de construction
- Jardins, balcons et autres espaces extérieurs

Avantages du produit

- Lumineux, robuste et durable
- Éclairage uniforme et de qualité, grâce au diffuseur dépoli en verre trempé
- Aucun flux lumineux au dessus de la ligne d'horizon (ULR 0%) lorsqu'il est monté à 0° d'inclinaison
- Économies d'énergie pouvant atteindre 90% par rapport aux projecteurs de lampe halogène
- Garantie de 5 ans

Caractéristiques du produit

- Distribution symétrique de la lumière basée sur un réflecteur avec un angle de faisceau de 100° x 100°
- Alimentation intégrée avec large plage de tension, adaptée pour 100 - 277 V_{AC}
- Protection contre les surtensions : jusqu'à 4 kV (L / N-PE), 2 kV (L-N)
- Support de montage avec angle de 30° et large zone de rotation
- Membrane pour optimiser l'échange d'air, sans compromettre la protection IP
- Câble flexible préinstallé de 1 m (H05RN-F), 3 fils de 1,0 mm² enroulés



DONNÉES TECHNIQUES

DONNÉES ÉLECTRIQUES

Puissance nominale	50,00 W
Tension nominale	100...277 V
Fréquence du réseau	50...60 Hz
Intensité nominale	236 mA
Courant d'appel	9,9 A
Durée courant appel T sub h50 / sub	51 µs
Nombre maximal de luminaires par disjoncteur miniature B16	38
Max. de luminaires par disjoncteur C10 A	28
nombre max. de luminaires par disjoncteur C16	44
Facteur de puissance λ	> 0,90
Distorsion harmonique totale	< 20 %
Classe de protection	I
Mode d'opération	Integrated LED driver

Données photométriques

Flux lumineux	5500 lm
Efficacité lumineuse	110 lm/W
Temp. de couleur	3000 K
Teinte de couleur (désignation)	Blanc chaud
Ra Indice de rendu des couleurs	≥80
Ecart-type de correspondance de couleur	≤5 sdc
Intensité lumineuse	-
Indice du papillotement (PstLM)	-
Indice de l'effet stroboscopique (SVM)	-
Groupe de sécurité photobiologique EN62778	RG1
Groupe de sécurité photobiologique EN62471	RG1
Angle de rayonnement	100 ° x 100 °

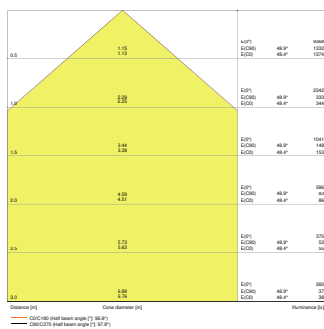

FL PFM 50W3000K SYM 100 WT

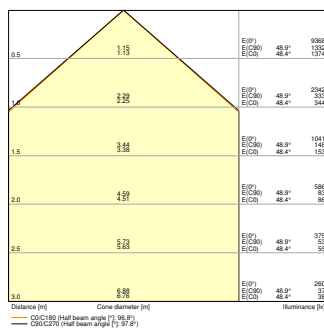

FL PFM 50W 3000K SYM 100 WT

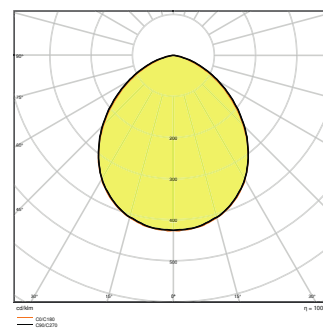

FL PFM 50W3000K SYM 100 WT

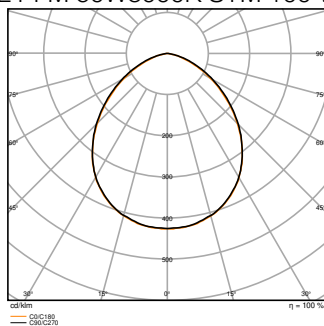

FL PFM 50W 3000K SYM 100 WT

DIMENSIONS ET POIDS

Longueur	206,00 mm
Largeur	218,00 mm
Hauteur	46,00 mm
Poids du produit	1000,00 g
Longueur de câble	1000 mm

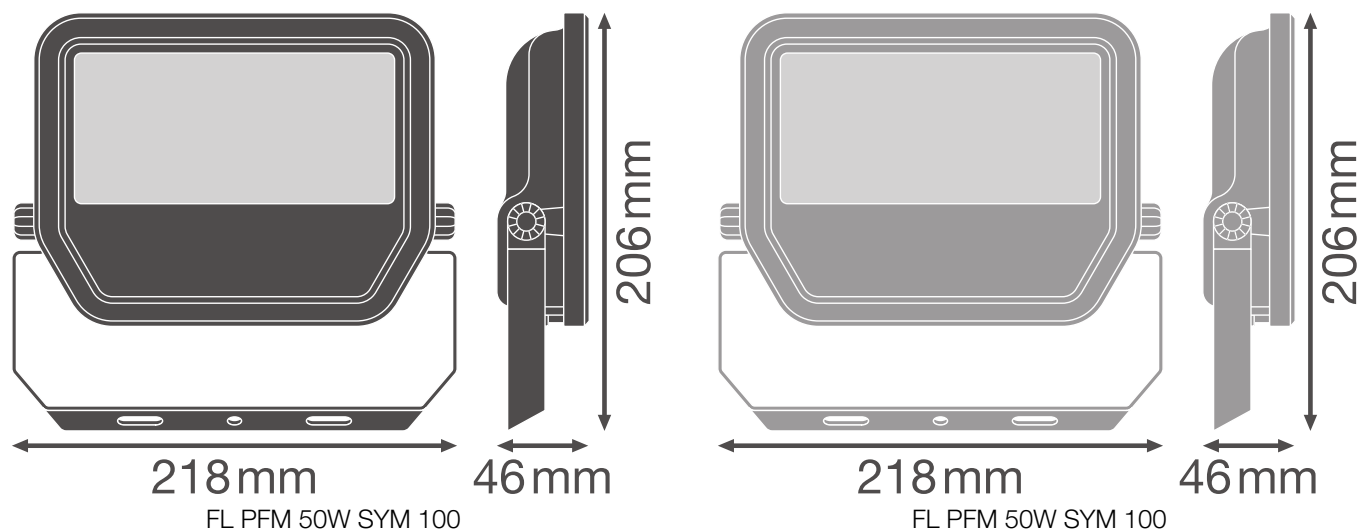

Matériau & couleurs

Couleur du produit	Blanc
Couleur du teinte	Blanc
Matériau de corps	Aluminium
Matière de la surface émettrice.	Verre
Test au fil incand. selon CEI 60695-2-12	650 °C
Teneur en mercure	0.0 mg

APPLICATION & MONTAGE

Plage de température ambiante	-30...+50 °C
Plage de température de stockage	-40...+70 °C
Type de connexion	Câble, 3-poles
Type de protection	IP65
Indice de protec. IK (résist. aux [PIM])	IK07
Gradable	Non
Montage	Surface
Emplacement montage	Mur / Plafond / Sol
Application	Extérieur
Orientable	Oui
Avec source de lumière	Oui

Durée de vie

Durée de vie L70/B50 @ 25 °C	70000 h ¹⁾
Durée de vie L80/B10 @ 25 °C	55000 h ¹⁾
Durée de vie nominale L80 / B50 à 25 ° C	55000 h
Durée de vie L90/B10 @ 25 °C	35000 h
Nombre de cycles de commutation	100000

1) t[h]: L70 / B50 @ 25 °C (Ta), t[h]: L80 / B10 @ 25 °C (Ta), t[h]: L90 / B10 @ 25 °C (Ta)

Alimentation

Courant de sortie	460 mA
Alimentation électronique - Courant d'ondulation de sortie	< 50 %





CERTIFICATS ET NORMES



















Normes	CE / CB / ENEC / EAC / RoHS / EPD
Température de surface limitée	Non
Résistance aux chocs de balle	Non
PEP	LEDV-00009-V01.01-FR
Module LED remplaçable	Non remplaçable

Conseils de sécurité

- Tous les branchements électriques doivent être effectués par une personne qualifiée.
- Le câble ou cordon flexible externe de ce luminaire ne peut pas être remplacé ; si le cordon est endommagé, le luminaire doit être détruit.
- Bornier non inclus. L'installation doit être effectuée par une personne qualifiée.
- Attention, risque de choc électrique.
- Produit de classe de protection I. Toutes les pièces métalliques conductrices d'électricité du boîtier qui peuvent absorber une tension pendant le fonctionnement ou pendant la maintenance en cas de défaut doivent être reliées en permanence au conducteur de protection.

TÉLÉCHARGEMENTS

	Documents et certificats	Nom du document
	Instructions pour l'utilisateur / instructions de sécurité	FL PFM SYM
	Informations légales	FL PFM SYM
	Informations légales	LSI FL PFM SYM
	Informations légales	FL PFM SYM

Documents et certificats		Nom du document
	Informations légales	Informationstext 18 Abs 4 ElektroG
	Déclarations de conformité	FL PFM
	Déclarations de conformité UKCA	FL PFM SYM
	Déclarations de conformité UKCA	FL PFM
Photométrie et fichiers pour études d'éclairage		Nom du document
	Fichier IES (IES)	FL PFM 50W3000K SYM 100 WT
	Fichier IES (IES)	FL PFM 50W 3000K SYM 100 WT
	Fichier LDT (Eulumdat)	FL PFM 50W3000K SYM 100 WT
	Fichier LDT (Eulumdat)	FL PFM 50W 3000K SYM 100 WT
	Fichier ULD (DIALux)	FL PFM 50W-3000K SYM 100 WT
	Fichier ROLF (RELUX)	FL PFM 50W-3000K SYM
	Fichier UGR (tableau UGR)	FL PFM 50W3000K SYM 100 WT
	Fichier UGR (tableau UGR)	FL PFM 50W 3000K SYM 100 WT
	Courbe de distribution de la lumière type cône	FL PFM 50W3000K SYM 100 WT
	Courbe de distribution de la lumière type cône	FL PFM 50W 3000K SYM 100 WT
	Courbe de répartition de la lumière type polaire	FL PFM 50W3000K SYM 100 WT
	Courbe de répartition de la lumière type polaire	FL PFM 50W 3000K SYM 100 WT
Fichiers CAD/BIM		Nom du document
	BIM Revit 3D	Floodlight G3
	CAO STEP 3D	FL G3 50W

Textes pour appels d'offres	Nom du document
 Offres	FLOODLIGHT 50 W 3000 K SYM 100 WT-FR

DONNÉES LOGISTIQUES

Code produit	Unité d'emballage (Pièces/Unité)	Dimensions (longueur x largeur x hauteur)	Poids approximatif	' Volume
4058075421240	Etui carton fermé 1	224 mm x 67 mm x 181 mm	1107.00 g	2.72 dm ³
4058075421257	Carton de regroupement 8	462 mm x 284 mm x 207 mm	9480.00 g	27.16 dm ³

Le code produit mentionné décrit la petite quantité d'unité qui peut être commandée. Une unité peut contenir un ou plusieurs produits. Lorsque vous passez la commande, merci de bien vouloir entrer une unité ou un multiple d'une unité.

DÉTAILS COMPLÉMENTAIRES

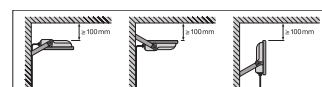
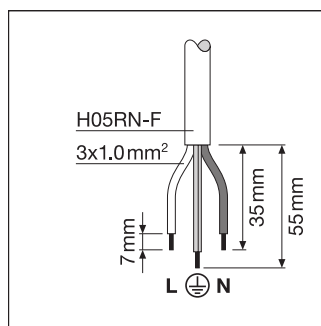
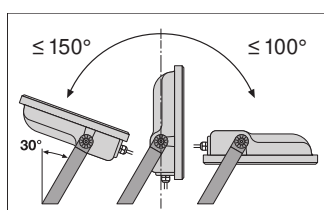

Références / Liens

– Plus d'informations sur la garantie sous www.ledvance.fr/garantie

AVERTISSEMENT

Sous réserve de modifications. Sauf erreur ou omission. Veuillez à toujours utiliser la version la plus récente.