



# FICHE PRODUIT

## FL PFM 20 W 3000 K SYM 100 BK

FLOODLIGHT 20 W | Projecteur polyvalent avec un flux lumineux jusqu'à 2400 lm



### Zones d'application

- Remplace les projecteurs halogènes
- Utilisation en extérieur (IP65)
- Espaces publics
- Façades de bâtiments
- Zones de construction
- Jardins, balcons et autres espaces extérieurs

### Avantages du produit

- Lumineux, robuste et durable
- Éclairage uniforme et de qualité, grâce au diffuseur dépoli en verre trempé
- Aucun flux lumineux au dessus de la ligne d'horizon (ULR 0%) lorsqu'il est monté à 0° d'inclinaison
- Économies d'énergie pouvant atteindre 90% par rapport aux projecteurs de lampe halogène
- Garantie de 5 ans

### Caractéristiques du produit

- Distribution symétrique de la lumière basée sur un réflecteur avec un angle de faisceau de 100° x 100°
- Alimentation intégrée avec large plage de tension, adaptée pour 100 - 277 V<sub>AC</sub>
- Protection contre les surtensions : jusqu'à 4 kV (L / N-PE), 2 kV (L-N)
- Support de montage avec angle de 30° et large zone de rotation
- Câble flexible préinstallé de 1 m (H05RN-F), 3 fils de 1,0 mm<sup>2</sup> enroulés



## DONNÉES TECHNIQUES

## DONNÉES ÉLECTRIQUES

Puissance nominale	20,00 W
Tension nominale	100...277 V
Fréquence du réseau	50...60 Hz
Intensité nominale	98 mA
Courant d'appel	5,68 A
Durée courant appel T sub h50 / sub	35 µs
Nombre maximal de luminaires par disjoncteur miniature B16	93
Max. de luminaires par disjoncteur C10 A	67
nombre max. de luminaires par disjoncteur C16	108
Facteur de puissance $\lambda$	> 0,90
Distorsion harmonique totale	< 20 %
Classe de protection	I
Mode d'opération	Integrated LED driver

## Données photométriques

Flux lumineux	2200 lm
Efficacité lumineuse	110 lm/W
Temp. de couleur	3000 K
Teinte de couleur (désignation)	Blanc chaud
Ra Indice de rendu des couleurs	≥80
Ecart-type de correspondance de couleur	≤5 sdcn
Intensité lumineuse	-
Indice du papillotement (PstLM)	-
Indice de l'effet stroboscopique (SVM)	-
Groupe de sécurité photobiologique EN62778	RG1
Groupe de sécurité photobiologique EN62471	RG1
Angle de rayonnement	100 ° x 100 °



FL PFM 20W3000K SYM 100 BK

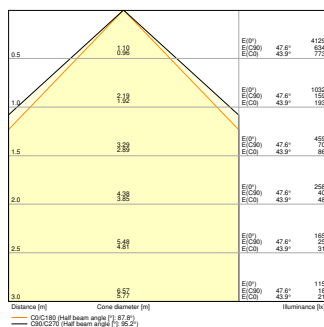

FL PFM 20W 3000K SYM 100 BK

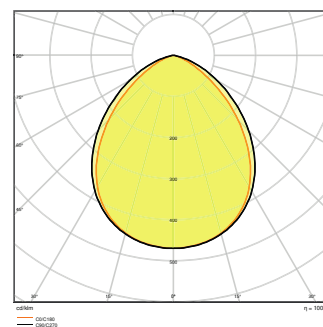

FL PFM 20W3000K SYM 100 BK

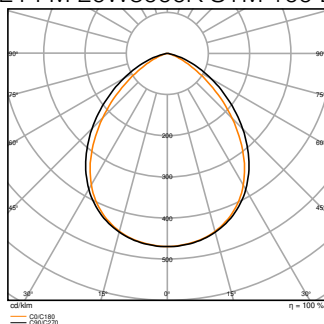

FL PFM 20W 3000K SYM 100 BK

DIMENSIONS ET POIDS

Longueur	144,00 mm
Largeur	156,00 mm
Hauteur	42,00 mm
Poids du produit	520,00 g
Longueur de câble	1000 mm

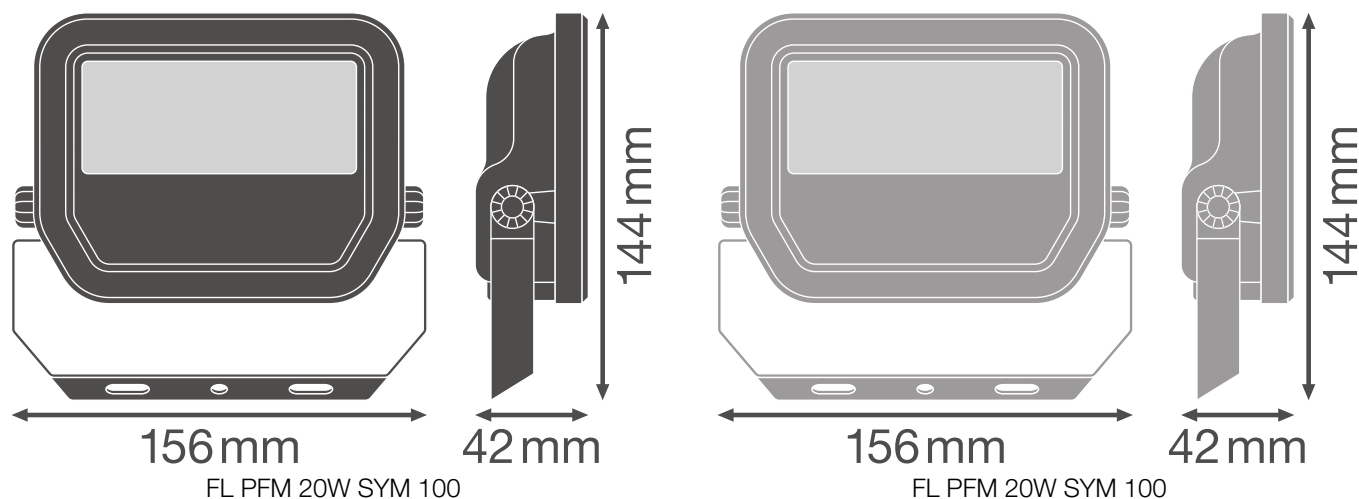

### Matériau & couleurs

Couleur du produit	Noir
Couleur du teinte	Noir
Matériau de corps	Aluminium
Matière de la surface émettrice.	Verre
Test au fil incand. selon CEI 60695-2-12	650 °C
Teneur en mercure	0.0 mg

### APPLICATION & MONTAGE

Plage de température ambiante	-30...+50 °C
Plage de température de stockage	-40...+70 °C
Type de connexion	Câble, 3-poles
Type de protection	IP65
Indice de protec. IK (résist. aux [PIM])	IK07
Gradable	Non
Montage	Surface
Emplacement montage	Mur / Plafond / Sol
Application	Extérieur
Orientable	Oui
Avec source de lumière	Oui

### Durée de vie

Durée de vie L70/B50 @ 25 °C	70000 h <sup>1)</sup>
Durée de vie L80/B10 @ 25 °C	55000 h <sup>1)</sup>
Durée de vie nominale L80 / B50 à 25 ° C	55000 h
Durée de vie L90/B10 @ 25 °C	35000 h
Nombre de cycles de commutation	100000

1) t[h]: L70 / B50 @ 25 °C (Ta), t[h]: L80 / B10 @ 25 °C (Ta), t[h]: L90 / B10 @ 25 °C (Ta)

### Alimentation

Courant de sortie	230 mA
Alimentation électronique - Courant d'ondulation de sortie	< 50 %





### CERTIFICATS ET NORMES



















Normes	CE / CB / ENEC / EAC / RoHS / EPD
Température de surface limitée	Non
Résistance aux chocs de balle	Non
PEP	LEDV-00009-V01.01-FR
Module LED remplaçable	Non remplaçable

### Conseils de sécurité

- Tous les branchements électriques doivent être effectués par une personne qualifiée.
- Le câble ou cordon flexible externe de ce luminaire ne peut pas être remplacé ; si le cordon est endommagé, le luminaire doit être détruit.
- Bornier non inclus. L'installation doit être effectuée par une personne qualifiée.
- Attention, risque de choc électrique.
- Produit de classe de protection I. Toutes les pièces métalliques conductrices d'électricité du boîtier qui peuvent absorber une tension pendant le fonctionnement ou pendant la maintenance en cas de défaut doivent être reliées en permanence au conducteur de protection.

### TÉLÉCHARGEMENTS

	Documents et certificats	Nom du document
	Instructions pour l'utilisateur / instructions de sécurité	FL PFM SYM
	Informations légales	FL PFM SYM
	Informations légales	LSI FL PFM SYM
	Informations légales	FL PFM SYM

Documents et certificats		Nom du document
	Informations légales	Informationstext 18 Abs 4 ElektroG
	Déclarations de conformité	FL PFM
	Déclarations de conformité UKCA	FL PFM SYM
	Déclarations de conformité UKCA	FL PFM
Photométrie et fichiers pour études d'éclairage		Nom du document
	Fichier IES (IES)	FL PFM 20W3000K SYM 100 BK
	Fichier IES (IES)	FL PFM 20W 3000K SYM 100 BK
	Fichier LDT (Eulumdat)	FL PFM 20W3000K SYM 100 BK
	Fichier LDT (Eulumdat)	FL PFM 20W 3000K SYM 100 BK
	Fichier ULD (DIALux)	FL PFM 20W-3000K SYM 100 BK
	Fichier ROLF (RELUX)	FL PFM 20W-3000K SYM
	Fichier UGR (tableau UGR)	FL PFM 20W3000K SYM 100 BK
	Fichier UGR (tableau UGR)	FL PFM 20W 3000K SYM 100 BK
	Courbe de distribution de la lumière type cône	FL PFM 20W3000K SYM 100 BK
	Courbe de distribution de la lumière type cône	FL PFM 20W 3000K SYM 100 BK
	Courbe de répartition de la lumière type polaire	FL PFM 20W3000K SYM 100 BK
	Courbe de répartition de la lumière type polaire	FL PFM 20W 3000K SYM 100 BK
Fichiers CAD/BIM		Nom du document
	BIM Revit 3D	Floodlight G3
	CAO STEP 3D	FL G3 20W

Textes pour appels d'offres	Nom du document
 Offres	FLOODLIGHT 20 W 3000 K SYM 100 BK-FR

## DONNÉES LOGISTIQUES

Code produit	Unité d'emballage (Pièces/Unité)	Dimensions (longueur x largeur x hauteur)	Poids approximatif	' Volume
4058075420960	Etui carton fermé 1	161 mm x 62 mm x 135 mm	572.00 g	1.35 dm <sup>3</sup>
4058075420977	Carton de regroupement 12	396 mm x 336 mm x 161 mm	7510.00 g	21.42 dm <sup>3</sup>

Le code produit mentionné décrit la petite quantité d'unité qui peut être commandée. Une unité peut contenir un ou plusieurs produits. Lorsque vous passez la commande, merci de bien vouloir entrer une unité ou un multiple d'une unité.

## DÉTAILS COMPLÉMENTAIRES

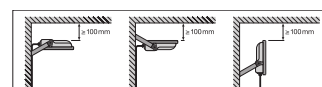
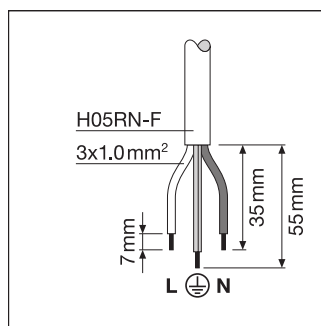
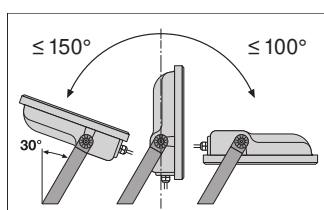

## Références / Liens

– Plus d'informations sur la garantie sous [www.ledvance.fr/garantie](http://www.ledvance.fr/garantie)

## AVERTISSEMENT

Sous réserve de modifications. Sauf erreur ou omission. Veuillez à toujours utiliser la version la plus récente.