

FICHE PRODUIT

FL PFM SYM R30 200 W 3000 K BK

FLOODLIGHT PERFORMANCE SYM R30 | Projecteur avec distribution lumineuse symétrique circulaire pour un éclairage sur mât grande hauteur



Zones d'application

- Produit de substitution directe pour luminaires utilisant des lampes HID
- Usage extérieur (IP66)
- Parking
- Espaces publics
- Industrie
- Installations sportives
- Éclairage de grandes zones
- Panneau D conformément à la norme EN 60598-2-24 pour unité commerciale à risque d'incendie, par ex. en raison de l'accumulation de poussière

Avantages du produit

- Économies d'énergie pouvant atteindre 90% par rapport aux projecteurs de lampe halogène
- Économies d'énergie allant jusqu'à 45% par rapport aux luminaires utilisant des lampes à décharge conventionnelles
- Lumineux, robuste et durable
- Distribution lumineuse homogène et éblouissement minimal
- Aucun flux lumineux au dessus de la ligne d'horizon (ULR 0%) lorsqu'il est monté à 0° d'inclinaison
- Orifice pour assurer la facilité d'installation
- Garantie de 5 ans

Caractéristiques du produit

- Haute efficacité lumineuse : jusqu'à 140 lm/W
- Distribution de la lumière symétrique par rotation pour l'éclairage de mât avec hauteur élevée
- Montage en angle (45 °) et inclinaison jusqu'à 180 °
- Type de protection : IP66
- Résistance aux chocs : IK08



- Température ambiante de fonctionnement: -30... + 50°C
- Protection élevée contre les surtensions : jusqu'à 10 kV (L / N-PE), 6 kV (L-N)
- Membrane intégrée pour éviter la condensation à l'intérieur du luminaire
- Connexion via un câble de 2 m, câblage nécessaire

DONNÉES TECHNIQUES

DONNÉES ÉLECTRIQUES

Puissance nominale	200,00 W
Tension nominale	220...240 V
Fréquence du réseau	50...60 Hz
Intensité nominale	980 mA
Courant d'appel	67 A
Durée courant appel T sub h50 / sub	1000 µs
Nombre maximal de luminaires par disjoncteur miniature B16	2
Max. de luminaires par disjoncteur C10 A	2
nombre max. de luminaires par disjoncteur C16	3
Facteur de puissance λ	> 0,90
Distorsion harmonique totale	< 20 %
Classe de protection	I
Mode d'opération	Integrated LED driver

Données photométriques

Flux lumineux	24800 lm
Efficacité lumineuse	130 lm/W
Temp. de couleur	3000 K
Teinte de couleur (désignation)	Blanc chaud
Ra Indice de rendu des couleurs	> 80
Ecart-type de correspondance de couleur	≤5 sdc
Intensité lumineuse	-
Faible scintillement	Oui
Indice du papillotement (PstLM)	-
Indice de l'effet stroboscopique (SVM)	-
Groupe de sécurité photobiologique EN62778	RG1
Angle de rayonnement	30 °

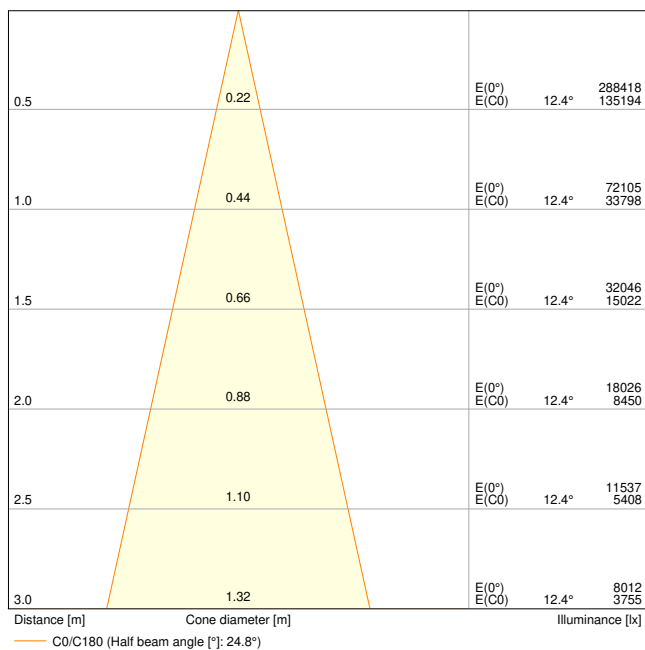

FL PFM 200W 3000K SYM R30 BK

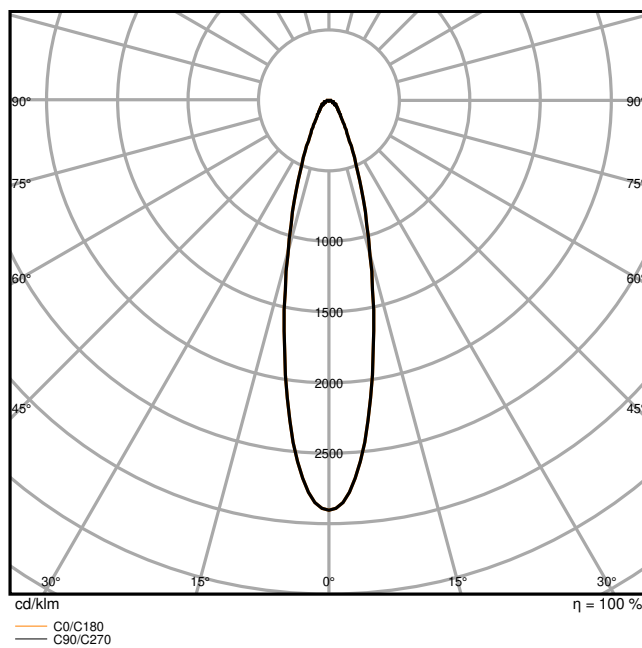

FL PFM 200W 3000K SYM R30 BK

DIMENSIONS ET POIDS

Longueur	494,00 mm
Largeur	395,00 mm
Hauteur	87,00 mm
Poids du produit	6300,00 g
Longueur de câble	2000 mm

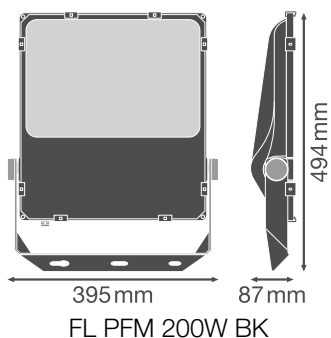

Matériau & couleurs

Couleur du produit	Noir
Couleur du teinte	Noir
Matériau de corps	Aluminium
Matériau de fermeture	Verre
Matière de la surface émettrice.	Verre
Test au fil incand. selon CEI 60695-2-12	650 °C
Teneur en mercure	0.0 mg

APPLICATION & MONTAGE

Plage de température ambiante	-30...+50 °C
Plage de température de stockage	-40...+70 °C
Type de connexion	Câble, 3-poles
Type de protection	IP66
Indice de protec. IK (résist. aux [PIM])	IK08
Gradable	Non
Montage	Surface
Emplacement montage	Mur / Poteau / Sol / Plafond
Application	Extérieur
Orientable	Oui
Avec source de lumière	Oui

Durée de vie

Durée de vie L70/B50 @ 25 °C	100000 h ¹⁾
Durée de vie L80/B10 @ 25 °C	70000 h ¹⁾
Durée de vie nominale L80 / B50 à 25 °C	70000 h
Durée de vie L90/B10 @ 25 °C	30000 h
Nombre de cycles de commutation	100000

¹⁾ t[h]: L70 / B50 @ 25 °C (Ta), t[h]: L80 / B10 @ 25 °C (Ta), t[h]: L90 / B10 @ 25 °C (Ta)

Alimentation

Courant de sortie	3850 mA
Alimentation électronique - Courant d'ondulation de sortie	< 10 %

CERTIFICATS ET NORMES













Normes	CE / CB / ENEC / TÜV SÜD / EAC
Température de surface limitée	Oui





Résistance aux chocs de balle	Non
Module LED remplaçable	Non remplaçable

Conseils de sécurité

- Tous les branchements électriques doivent être effectués par une personne qualifiée.
- Le câble ou cordon flexible externe de ce luminaire ne peut pas être remplacé ; si le cordon est endommagé, le luminaire doit être détruit.
- Bornier non inclus. L'installation doit être effectuée par une personne qualifiée.
- Attention, risque de choc électrique.
- Produit de classe de protection I. Toutes les pièces métalliques conductrices d'électricité du boîtier qui peuvent absorber une tension pendant le fonctionnement ou pendant la maintenance en cas de défaut doivent être reliées en permanence au conducteur de protection.

TÉLÉCHARGEMENTS

Documents et certificats		Nom du document
	Instructions pour l'utilisateur / instructions de sécurité	FLOODLIGHT PERFORMANCE
	Informations légales	LSI FL PFM SYM AND ASYM
	Informations légales	Legal Insert FL PFM
	Informations légales	Informationstext 18 Abs 4 ElektroG
	Déclarations de conformité	EU Declaration of Conformity FL PFM
	Déclarations de conformité UKCA	FL PFM BK
Photométrie et fichiers pour études d'éclairage		Nom du document
	Fichier IES (IES)	FL PFM 200W 3000K SYM R30 BK
	Fichier LDT (Eulumdat)	FL PFM 200W 3000K SYM R30 BK
	Fichier ULD (DIALux)	FL PFM 200W-3000K SYM R30 BK
	Fichier ROLF (RELUX)	FL PFM 200W-3000K SYM
	Fichier UGR (tableau UGR)	FL PFM 200W 3000K SYM R30 BK
	Courbe de distribution de la lumière type cône	FL PFM 200W 3000K SYM R30 BK

Photométrie et fichiers pour études d'éclairage		Nom du document
	Courbe de répartition de la lumière type polaire	FL PFM 200W 3000K SYM R30 BK
Fichiers CAD/BIM		Nom du document
	BIM Revit 3D	FL PFM
	CAO STEP 3D	FL PFM 200W
Textes pour appels d'offres		Nom du document
	Offres	FLOODLIGHT PERFORMANCE SYM R30 200 W 3000 K BK-FR

DONNÉES LOGISTIQUES

Code produit	Unité d'emballage (Pièces/Unité)	Dimensions (longueur x largeur x hauteur)	Poids approximatif	' Volume
4058075353770	Carton de regroupement 1	568 mm x 140 mm x 430 mm	6878.00 g	34.19 dm ³

Le code produit mentionné décrit la petite quantité d'unité qui peut être commandée. Une unité peut contenir un ou plusieurs produits. Lorsque vous passez la commande, merci de bien vouloir entrer une unité ou un multiple d'une unité.

DÉTAILS COMPLÉMENTAIRES

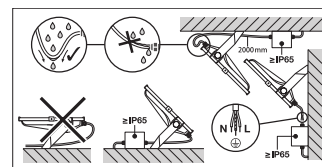
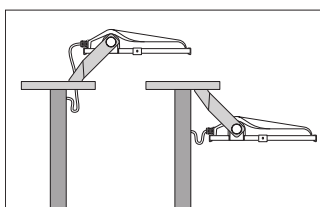
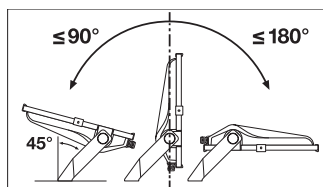

Références / Liens

– Plus d'informations sur la garantie sous www.ledvance.fr/garantie

AVERTISSEMENT

Sous réserve de modifications. Sauf erreur ou omission. Veuillez à toujours utiliser la version la plus récente.