

FICHE PRODUIT

HIGH BAY VALUE 150 W 6500 K 100 DEG IP65 BK

HIGH BAY VALUE | Luminaires High-Bay jusqu'à 100 lm/W



VALUE
CLASS

Zones d'application

- Remplace les luminaires High Bay avec lampes mercure ou à décharge
- Entrepôts
- Halls de logistique
- Industrie
- Haut plafond (par exemple, dans les centres commerciaux, les aéroports, les immeubles commerciaux, les halls)

Avantages du produit

- Design exclusif moderne
- Économies d'énergie allant jusqu'à 60 % par rapport aux luminaires high bay conventionnels
- Garantie de 3 ans
- Poids et dimensions optimisés grâce au design compact

Caractéristiques du produit

- Température de fonctionnement : -20 à 50 °C
- Corps en aluminium noir, diffuseur en verre trempé
- Diffuseur opale
- Type de protection : IP65
- Durée de vie (L70) : jusqu'à 50 000 h
- Haute efficacité lumineuse : jusqu'à 110 lm/W



DONNÉES TECHNIQUES

DONNÉES ÉLECTRIQUES

Puissance nominale	150,00 W
Tension nominale	220...240 V
Fréquence du réseau	50...60 Hz
Intensité nominale	680 mA
Courant d'appel	10,3 A
Durée courant appel T sub h50 / sub	3,76 μ s
Nombre maximal de luminaires par disjoncteur miniature B16	18
Max. de luminaires par disjoncteur C10 A	11
nombre max. de luminaires par disjoncteur C16	18
Facteur de puissance λ	$\geq 0,90$
Distorsion harmonique totale	< 20 %
Classe de protection	I
Mode d'opération	Mains voltage

Données photométriques

Flux lumineux	16000 lm
Efficacité lumineuse	106 lm/W
Temp. de couleur	6500 K
Teinte de couleur (désignation)	Lumière du jour froide
Ra Indice de rendu des couleurs	> 80
Ecart-type de correspondance de couleur	< 5 sdc _m
Groupe de sécurité photobiologique EN62778	RG1
Groupe de sécurité photobiologique EN62471	RG1
Angle de rayonnement	100 °

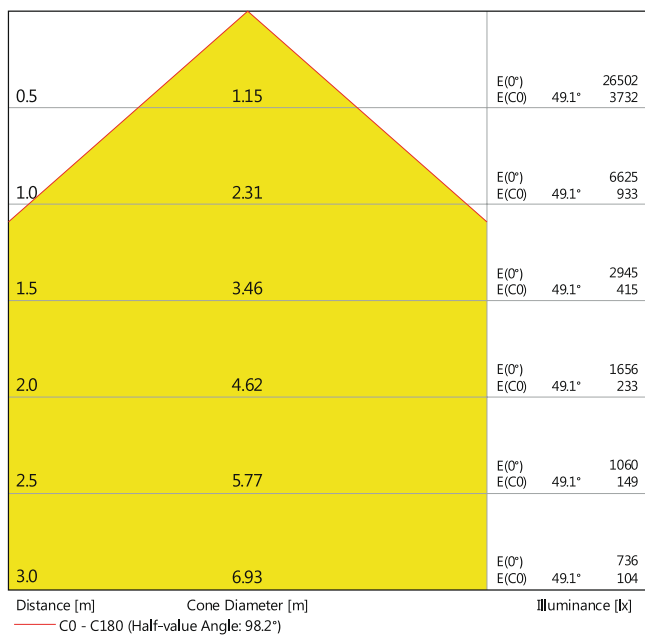

HIGH BAY 150W

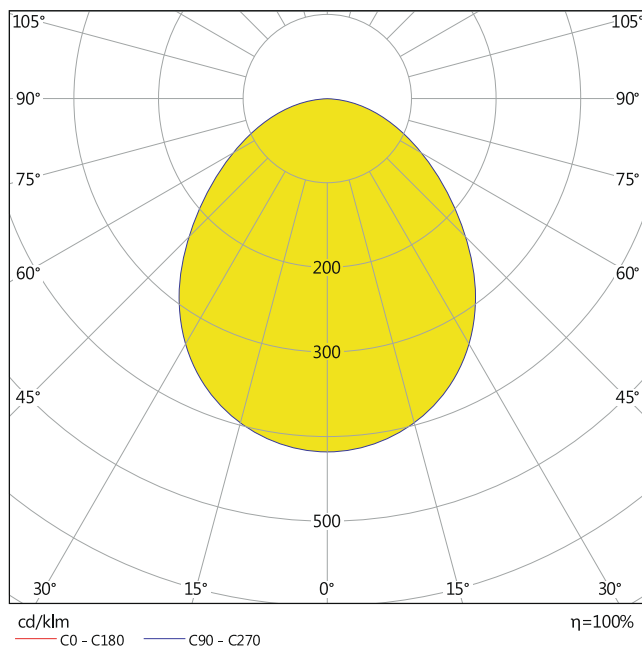

HIGH BAY VALUE 150W

DIMENSIONS ET POIDS

Diamètre	270,00 mm
Hauteur	51,40 mm
Poids du produit	1772,00 g
Longueur de câble	500 mm

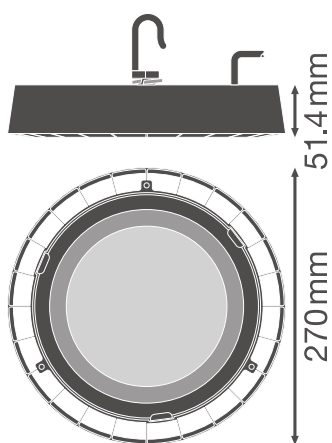

HIGHBAY VALUE 150W

Matériau & couleurs

Couleur du produit	Noir
Couleur du teinte	Noir
Matériau de corps	Aluminium
Matériau de fermeture	Verre trempé
Test au fil incand. selon CEI 60695-2-12	650 °C
Teneur en mercure	0.0 mg

APPLICATION & MONTAGE

Plage de température ambiante	-20...+50 °C
Type de connexion	Câble, 3-pôles
Type de protection	IP65
Indice de protec. IK (résist. aux [PIM])	IK06
Gradable	Non
Montage	Suspendu/Surface
Emplacement montage	Plafond
Application	Indoor
Avec source de lumière	Oui

Durée de vie

Durée de vie L70/B50 @ 25 °C	50000 h ¹⁾
Durée de vie L80/B10 @ 25 °C	32000 h ¹⁾
Durée de vie nominale L80 / B50 à 25 °C	36000 h
Nombre de cycles de commutation	50000

¹⁾ t[h]: L70 / B50 @ 25 °C (Ta), t[h]: L80 / B10 @ 25 °C (Ta), t[h]: L90 / B10 @ 25 °C (Ta)











CERTIFICATS ET NORMES

Normes	CE / CB / EAC
Température de surface limitée	Oui
Résistance aux chocs de balle	Non
Module LED remplaçable	Non remplaçable

ÉQUIPEMENT / ACCESSOIRES

– Etrier disponible

TÉLÉCHARGEMENTS

Documents et certificats		Nom du document
	Instructions pour l'utilisateur / instructions de sécurité	HIGH BAY VALUE USER INSTRUCTION
	Informations légales	Legal insert HB VAL AND HB COMP V
	Déclarations de conformité	HB VAL
Photométrie et fichiers pour études d'éclairage		Nom du document
	Fichier IES (IES)	HB VALUE 150W 6500K 100DEG IP65
	Fichier LDT (Eulumdat)	HB VAL 150W 6500K 100DEG IP65
	Fichier UGR (tableau UGR)	HIGH BAY VALUE 150W
	Courbe de distribution de la lumière type cône	HIGH BAY 150W
	Courbe de répartition de la lumière type polaire	HIGH BAY VALUE 150W
Fichiers CAD/BIM		Nom du document
	BIM Revit 3D	High Bay Value
	CAO STEP 3D	HB VAL 150W
Textes pour appels d'offres		Nom du document
	Offres	HIGH BAY VALUE 150 W 6500 K 100 DEG IP65 BK-FR

DONNÉES LOGISTIQUES

Code produit	Unité d'emballage (Pièces/Unité)	Dimensions (longueur x largeur x hauteur)	Poids approximatif	' Volume
4058075408449	Carton de regroupement 1	297 mm x 297 mm x 89 mm	2023.00 g	7.85 dm ³

Le code produit mentionné décrit la petite quantité d'unité qui peut être commandée. Une unité peut contenir un ou plusieurs produits. Lorsque vous passez la commande, merci de bien vouloir entrer une unité ou un multiple d'une unité.

DÉTAILS COMPLÉMENTAIRES

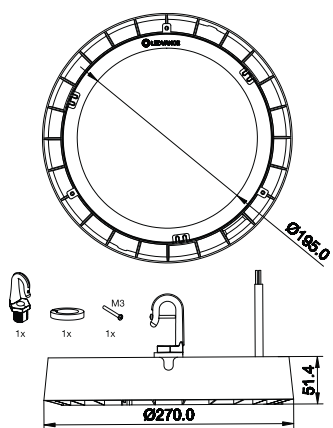

Références / Liens

– Plus d'informations sur la garantie sous www.ledvance.fr/garantie

AVERTISSEMENT

Sous réserve de modifications. Sauf erreur ou omission. Veuillez à toujours utiliser la version la plus récente.