

FICHE PRODUIT

PANEL 625 IP54 36 W 4000 K OP WT DALI

PANEL 625 IP54 | Panel IP54 de forte puissance, 625 x 625 mm

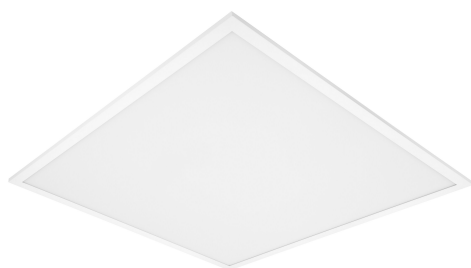

Zones d'application

- Remplacement direct des luminaires avec lampes fluorescentes
- Hôpitaux
- Laboratoires
- Convient aux systèmes encastrés avec une grille de dimensions 625 x 625 mm
- Cuisines, espaces de travail

Avantages du produit

- Peut être utilisé dans des endroits humides et poussiéreux grâce à l'indice IP élevé
- Un flux lumineux élevé réduit le nombre total de Panels par installation
- Des économies d'énergie allant jusqu'à 50% (par rapport aux luminaires utilisant des lampes fluorescentes)
- Faible scintillement grâce à un ballast électronique spécial
- Garantie de 5 ans
- Versions avec alimentation DALI disponibles

Caractéristiques du produit

- Type de protection : IP54
- Flux lumineux : jusqu'à 4 320 lm
- Haute efficacité lumineuse : jusqu'à 120 lm/W
- Durée de vie (L80/B50) : jusqu'à 60 000 h (à 25 °C)



– Corps en aluminium, diffuseur en PMMA

DONNÉES TECHNIQUES

DONNÉES ÉLECTRIQUES

Puissance nominale	36,00 W
Tension nominale	220...240 V
Fréquence du réseau	0/50/60 Hz
Intensité nominale	190,000 mA
Courant d'appel	23 A
Durée courant appel T sub h50 / sub	200 µs
Nombre maximal de luminaires par disjoncteur miniature B16	23
Max. de luminaires par disjoncteur C10 A	23
nombre max. de luminaires par disjoncteur C16	38
Facteur de puissance λ	> 0,90
Distorsion harmonique totale	≤ 20 %
Classe de protection	II
Mode d'opération	External LED driver
Gradateur	DALI-2

Données photométriques

Flux lumineux	4320 lm
Efficacité lumineuse	120 lm/W
Temp. de couleur	4000 K
Teinte de couleur (désignation)	Blanc froid
Ra Indice de rendu des couleurs	≥80
Ecart-type de correspondance de couleur	3 sdcM
Intensité lumineuse	-
Faible scintillement	Oui
Indice du papillotement (PstLM)	-
Indice de l'effet stroboscopique (SVM)	-
Groupe de sécurité photobiologique EN62778	RG0
Angle de rayonnement	120 °

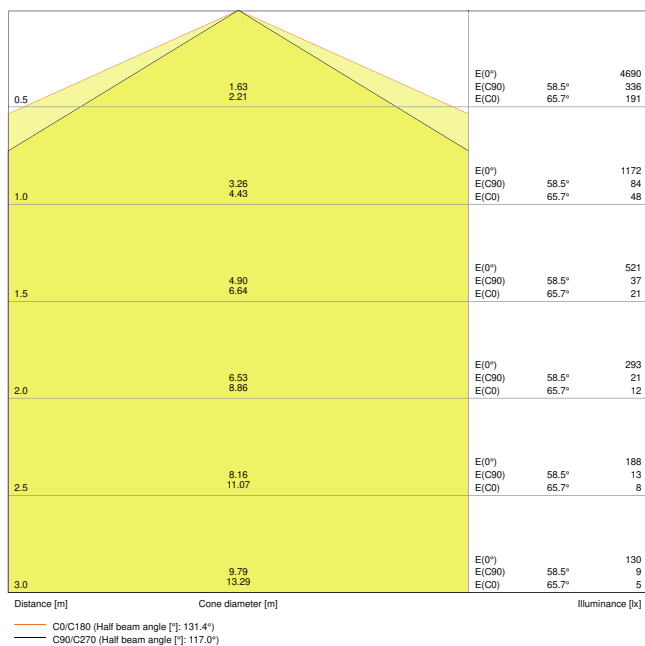

Panel DALI 625 36W 4000K OP IP54

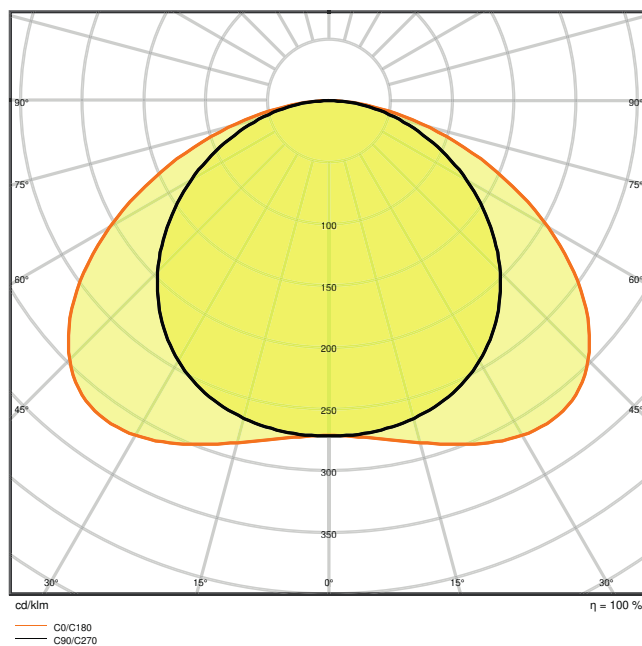

Panel DALI 625 36W 4000K OP IP54

DIMENSIONS ET POIDS

Longueur	620,00 mm
Largeur	620,00 mm
Hauteur	12,60 mm
Poids du produit	3200,00 g

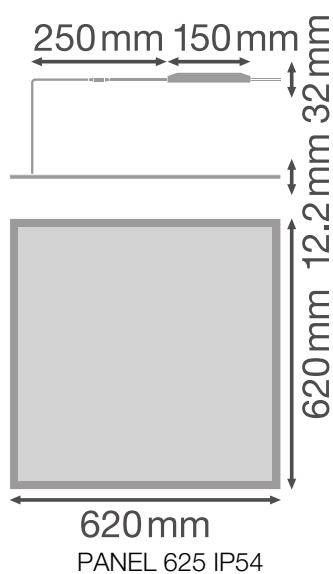

Matériau & couleurs

Couleur du produit	Blanc
Couleur du teinte	Blanc
Matériau de corps	Acier
Matériau de fermeture	Polyméthylméthacrylate (PMMA)
Matière de la surface émettrice.	PMMA
Test au fil incand. selon CEI 60695-2-12	650 °C
Teneur en mercure	0.0 mg

APPLICATION & MONTAGE

Plage de température ambiante	-10...+40 °C
Type de connexion	Bornier sans vis, 5 pôles
Type de protection	IP54/IP20
Indice de protec. IK (résist. aux [PIM])	IK03
Gradable	Oui
Type of dimming [GMS]	DALI
Montage	Encastré/suspendu/en surface
Emplacement montage	Plafond / Mur
Application	Indoor
Longueur d'encastrement	600,0 mm
Largeur de montage	600,0 mm
Profondeur d'encastrement	50,0 mm
Avec source de lumière	Oui

Durée de vie

Durée de vie L70/B50 @ 25 °C	80000 h ¹⁾
Durée de vie L80/B10 @ 25 °C	60000 h ¹⁾
Durée de vie nominale L80 / B50 à 25 ° C	60000 h
Durée de vie L90/B10 @ 25 °C	35000 h
Nombre de cycles de commutation	25000

¹⁾ t[h]: L70 / B50 @ 25 °C (Ta), t[h]: L80 / B10 @ 25 °C (Ta), t[h]: L90 / B10 @ 25 °C (Ta)

Alimentation







Alimentation électronique - Longueur	150 mm
--------------------------------------	--------

Alimentation électronique - Largeur	43 mm
Hauteur - alimentation électronique	30 mm

CERTIFICATS ET NORMES

Normes	CE / CB / EAC
Température de surface limitée	Non
Résistance aux chocs de balle	Non
Module LED remplaçable	Non remplaçable

ACCESSOIRES EN OPTION





Image du produit	Nom du produit	EAN
	CONNECTOR BOX 5POLE L/N/PE/D+/D- 4x	4058075473034
	PANEL RECESSED MOUNT CLIPS VAL 4x	4058075409859
	PANEL 625 RECESSED MOUNT FRAME	4058075402904
	PANEL 625 SURFACE MOUNT KIT H70 VAL	4058075402867
	PANEL Suspension Kit	4058075402928
	PANEL 625 SURFACE MOUNT KIT H75	4058075472938







ÉQUIPEMENT / ACCESSOIRES

– Accessoires pour plusieurs options de montage disponibles

– Ballast externe inclus

TÉLÉCHARGEMENTS

Documents et certificats		Nom du document
	Instructions pour l'utilisateur / instructions de sécurité	PANEL 600 / 625 DALI IP54
	Informations légales	LSI PANEL AND PANEL DALI
	Informations légales	Legal insert DL UGR19 PFM
	Déclarations de conformité	Attestation of conformity PANEL

Photométrie et fichiers pour études d'éclairage		Nom du document
	Fichier IES (IES)	Panel DALI 625 36W 4000K OP IP54
	Fichier LDT (Eulumdat)	Panel DALI 625 36W 4000K OP IP54
	Fichier ULD (DIALux)	PL DALI 625 36W-4000K OP IP54
	Fichier UGR (tableau UGR)	Panel DALI 625 36W 4000K OP IP54
	Courbe de distribution de la lumière type cône	Panel DALI 625 36W 4000K OP IP54
	Courbe de répartition de la lumière type polaire	Panel DALI 625 36W 4000K OP IP54

DONNÉES LOGISTIQUES

Code produit	Unité d'emballage (Pièces/Unité)	Dimensions (longueur x largeur x hauteur)	Poids approximatif	' Volume
4058075217782	Etui carton fermé 1	650 mm x 62 mm x 650 mm	3510.00 g	26.20 dm ³
4058075217799	Carton de regroupement 4	665 mm x 270 mm x 670 mm	14950.00 g	120.30 dm ³

Le code produit mentionné décrit la petite quantité d'unité qui peut être commandée. Une unité peut contenir un ou plusieurs produits. Lorsque vous passez la commande, merci de bien vouloir entrer une unité ou un multiple d'une unité.

DÉTAILS COMPLÉMENTAIRES

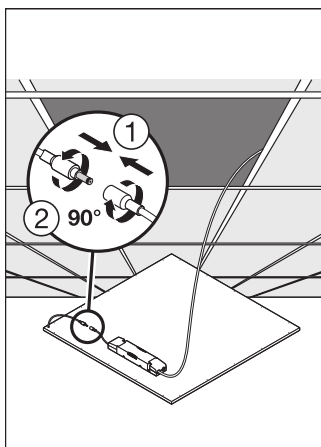
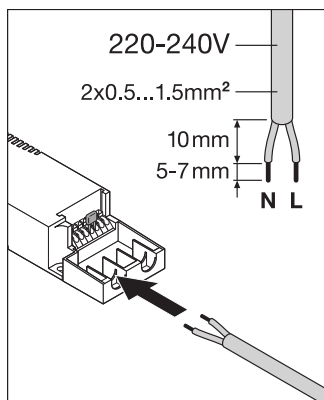

Références / Liens

– Plus d'informations sur la garantie sous www.ledvance.fr/garantie

AVERTISSEMENT

Sous réserve de modifications. Sauf erreur ou omission. Veuillez à toujours utiliser la version la plus récente.