

FICHE PRODUIT

TR SP ZOOM DIM D85 25 W 4000 K 97R WT

TRACKLIGHT SPOT ZOOM DIM | Spot tracklight 3 allumages gradable avec réglage manuel du zoom



Zones d'application

- Produit de substitution directe pour luminaires utilisant des lampes HID
- Éclairage d'accentuation
- Galeries, musées
- Fashion shops, accessories shops
- Magasins, vestiaires, vitrines
- Hôtels, restaurants, commerces

Avantages du produit

- Tracklight spot 3 allumages gradable avec lentille de zoom
- Comprend un adaptateur 3 allumages compatible avec les rails standard (GLOBAL, EUTRAC, POWERGEAR, STAFF, NORLUX, NUCO, NORDIC)
- Aucun problème de concentration des objets éclairés grâce au design compact
- Faible scintillement grâce à un ballast électronique spécial
- Garantie de 5 ans

Caractéristiques du produit

- Zoom intégré avec ouverture d'angle réglable manuellement de 15° à 55°
- Variation possible de 7% à 100% grâce au potentiomètre intégré sur chaque luminaire
- Excellent color rendering index CRI 97
- Indice de rendu des couleurs R sub a / sub 9: > 90
- Homogénéité initiale des couleurs : ≤ 4 SDCM
- Angle de rotation : 350 °, angle d'inclinaison : 90 °
- Selon le langage de conception unifié LEDVANCE (conception SCALE)
- Boîtier robuste en fonte d'aluminium



- Disponible en blanc mat (comme RAL9016) et noir mat (comme RAL9004)
- Efficacité lumineuse : jusqu'à 70 lm/W

DONNÉES TECHNIQUES

DONNÉES ÉLECTRIQUES

Puissance nominale	25,00 W
Tension nominale	100...240 V
Fréquence du réseau	50...60 Hz
Intensité nominale	120 mA
Courant d'appel	40 A
Durée courant appel T sub h50 / sub	< 50 µs
Nombre maximal de luminaires par disjoncteur miniature B16	37
Max. de luminaires par disjoncteur C10 A	30
nombre max. de luminaires par disjoncteur C16	48
Facteur de puissance λ	> 0,90
Distorsion harmonique totale	< 10 %
Classe de protection	I
Mode d'opération	Integrated LED driver

Données photométriques

Flux lumineux	1500 lm
Efficacité lumineuse	60 lm/W
Temp. de couleur	4000 K
Teinte de couleur (désignation)	Blanc froid
Ra Indice de rendu des couleurs	97
Ecart-type de correspondance de couleur	≤4 sdc
Intensité lumineuse	-
Indice du papillotement (PstLM)	-
Indice de l'effet stroboscopique (SVM)	-
Groupe de sécurité photobiologique EN62778	RG1
Angle de rayonnement	15°... 55°

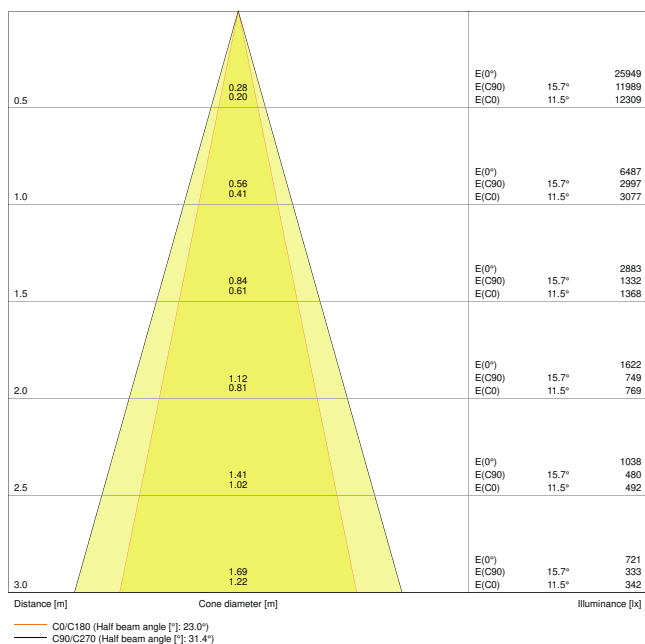

TR SP ZOOM D85 25W 4000K DIM 97R WT 25DEG

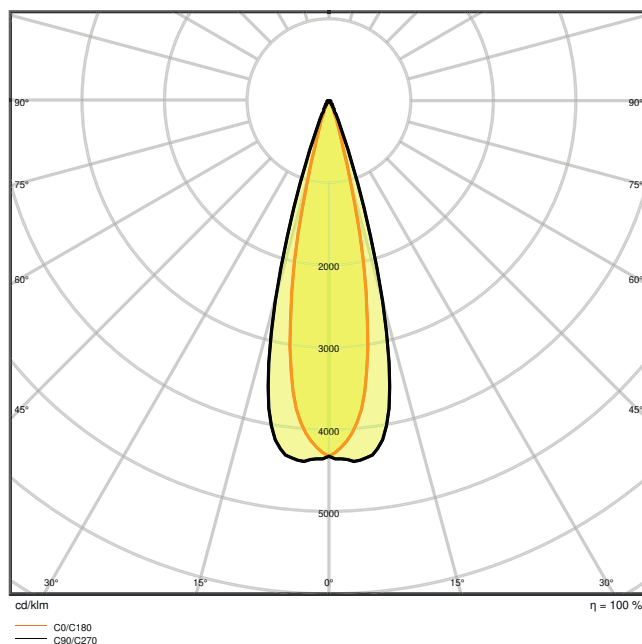

TR SP ZOOM D85 25W 4000K DIM 97R WT 25DEG

DIMENSIONS ET POIDS

Diamètre	85,00 mm
Longueur	93,00 mm
Hauteur	265,00 mm
Poids du produit	1025,00 g

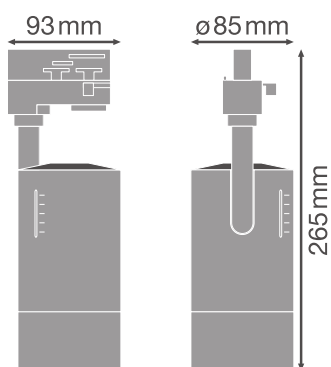

TR SP ZOOM D85

Matériau & couleurs

Couleur du produit	Blanc
Couleur du teinte	Blanc
Matériau de corps	Aluminium
Matériau de fermeture	Polycarbonate (PC)
Matière de la surface émettrice.	Polycarbonate
Test au fil incand. selon CEI 60695-2-12	850 °C
Teneur en mercure	0.0 mg

APPLICATION & MONTAGE

Plage de température ambiante	-20...+40 °C
Type de connexion	Adaptateur, triphasé
Type de protection	IP20
Indice de protec. IK (résist. aux [PIM])	IK03
Gradable	Oui
Type of dimming [GMS]	1-10V
Montage	Surface
Emplacement montage	Rail de montage
Application	Indoor
Orientable	Oui
Avec source de lumière	Non

Durée de vie

Durée de vie L70/B50 @ 25 °C	50000 h ¹⁾
Durée de vie L80/B10 @ 25 °C	35000 h ¹⁾
Durée de vie nominale L80 / B50 à 25 °C	35000 h
Durée de vie L90/B10 @ 25 °C	25000 h
Nombre de cycles de commutation	100000

¹⁾ t[h]: L70 / B50 @ 25 °C (Ta), t[h]: L80 / B10 @ 25 °C (Ta), t[h]: L90 / B10 @ 25 °C (Ta)

Alimentation

Alimentation électronique - Tension de sortie	27...42 V
Alimentation électronique - Courant d'ondulation de sortie	< 10 %

CERTIFICATS ET NORMES













Normes	CE / CB / ENEC / TÜV SÜD / EAC / RoHS
Température de surface limitée	Non



Résistance aux chocs de balle	Non
Module LED remplaçable	Non remplaçable

Conseils de sécurité

- Tous les branchements électriques doivent être effectués par une personne qualifiée.
- Attention, risque de choc électrique.

TÉLÉCHARGEMENTS

Documents et certificats		Nom du document
	Instructions pour l'utilisateur / instructions de sécurité	TRACKLIGHT SPOT ZOOM D85
	Informations légales	LS Insert TR SP ZOOM
	Informations légales	TRACKLIGHT SPOT ZOOM D85
	Informations légales	Informationstext 18 Abs 4 ElektroG
	Déclarations de conformité	CE declaration TR SP ZOOM
	Déclarations de conformité UKCA	TRACK SP
Photométrie et fichiers pour études d'éclairage		Nom du document
	Fichier IES (IES)	TRACKLIGHT SPOT ZOOM
	Fichier LDT (Eulumdat)	TR SP ZOOM D85 25W4000K DIM 97R WT
	Fichier ULD (DIALux)	TR SP ZOOM D85 25W-4000K DIM 97R WT
	Fichier ROLF (RELUX)	TR SP ZOOM D85 25W-4000K
	Fichier UGR (tableau UGR)	TR SP ZOOM D85 25W 4000K DIM 97R WT 25DEG
	Courbe de distribution de la lumière type cône	TR SP ZOOM D85 25W 4000K DIM 97R WT 25DEG
	Courbe de répartition de la lumière type polaire	TR SP ZOOM D85 25W 4000K DIM 97R WT 25DEG

Fichiers CAD/BIM		Nom du document
	BIM Revit 3D	TRACKLIGHT SPOT ZOOM
	CAO STEP 3D	TR SPOT ZOOM
Textes pour appels d'offres		Nom du document
	Offres	TRACKLIGHT SPOT ZOOM DIM D85 25 W 4000 K 97R WT-FR

DONNÉES LOGISTIQUES

Code produit	Unité d'emballage (Pièces/Unité)	Dimensions (longueur x largeur x hauteur)	Poids approximatif	' Volume
4058075335783	Etui carton fermé 1	120 mm x 120 mm x 300 mm	1146.00 g	4.32 dm ³
4058075335790	Carton de regroupement 4	502 mm x 137 mm x 335 mm	4902.00 g	23.04 dm ³

Le code produit mentionné décrit la petite quantité d'unité qui peut être commandée. Une unité peut contenir un ou plusieurs produits. Lorsque vous passez la commande, merci de bien vouloir entrer une unité ou un multiple d'une unité.

DÉTAILS COMPLÉMENTAIRES

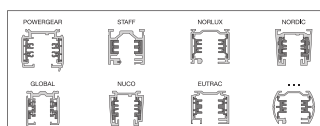
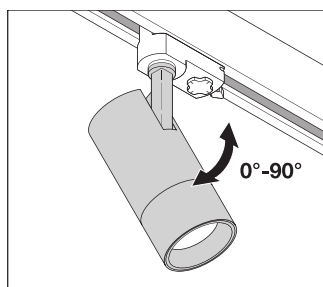
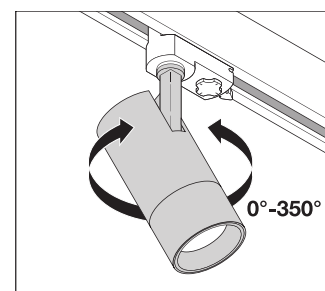
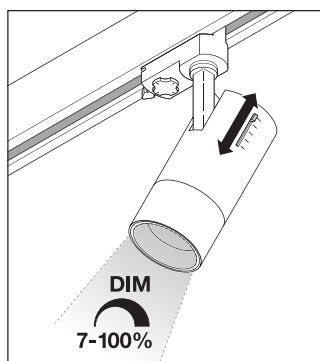
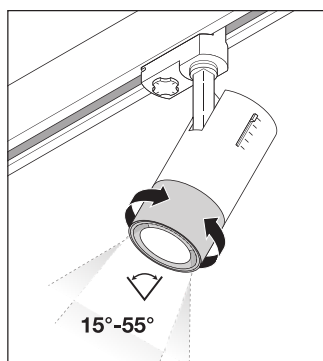

Références / Liens

– Plus d'informations sur la garantie sous www.ledvance.fr/garantie

AVERTISSEMENT

Sous réserve de modifications. Sauf erreur ou omission. Veuillez à toujours utiliser la version la plus récente.