

# FICHE PRODUIT

## SPOT SQUARE DK ADJ 8 W 3000 K WT

SPOT SQUARE DARKLIGHT ADJUST | Spot encastré, ajustable, de forme carrée



### Zones d'application

- Remplace les spots halogènes
- Éclairage de balisage général
- Magasins, boutiques
- Chambres d'hôtel
- Bars, restaurants
- Galeries, musées
- Intérieurs résidentiels

### Avantages du produit

- Angle pour un éclairage intérieur agréable
- Efficacité lumineuse élevée
- Corps en aluminium moulé sous pression pour une meilleure dissipation de la chaleur
- Économies d'énergie allant jusqu'à 90% par rapport aux projecteurs à lampe halogène
- Convertisseur externe pour une flexibilité étendue (compatible avec certains convertisseurs DALI)
- Remplacement simple du convertisseur externe
- Le design convient aux familles de luminaires Spotlight, Downlight et Tracklight de LEDVANCE
- Garantie de 5 ans

### Caractéristiques du produit

- Angle d'inclinaison réglable : +/- 20 °
- Homogénéité initiale des couleurs :  $\leq 4$  SDCM



– Matériau des lentilles : PMMA

## DONNÉES TECHNIQUES

## DONNÉES ÉLECTRIQUES

Puissance nominale	8,00 W
Tension nominale	220...240 V
Fréquence du réseau	50...60 Hz
Intensité nominale	65 mA
Courant d'appel	23 A
Durée courant appel T sub h50 / sub	< 3.4 µs
Nombre maximal de luminaires par disjoncteur miniature B16	32
Max. de luminaires par disjoncteur C10 A	26
nombre max. de luminaires par disjoncteur C16	41
Facteur de puissance $\lambda$	> 0,5
Distorsion harmonique totale	< 15 %
Classe de protection	II
Mode d'opération	External LED driver

## Données photométriques

Flux lumineux	650 lm
Efficacité lumineuse	90 lm/W
Temp. de couleur	3000 K
Teinte de couleur (désignation)	Blanc chaud
Ra Indice de rendu des couleurs	> 80
Ecart-type de correspondance de couleur	≤4 sdc
Intensité lumineuse	-
Faible scintillement	Oui
Indice du papillotement (PstLM)	-
Indice de l'effet stroboscopique (SVM)	-
Groupe de sécurité photobiologique EN62778	RG0
Groupe de sécurité photobiologique EN62471	RG0
Angle de rayonnement	36 °

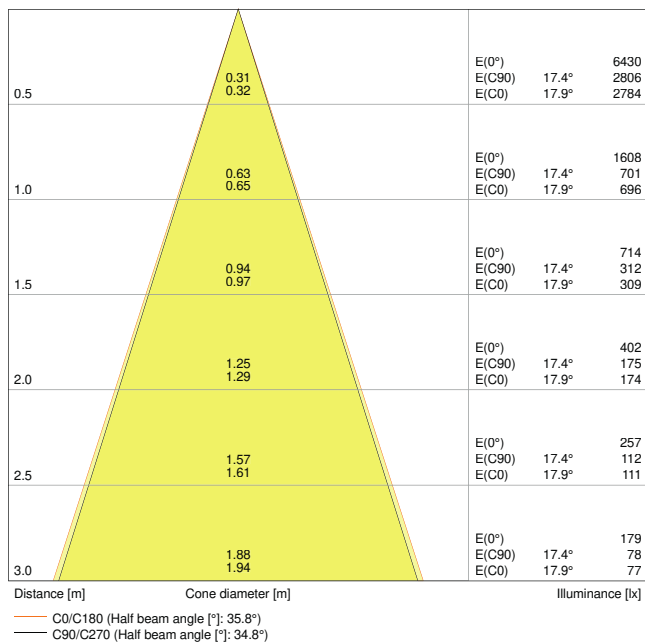

SP SQUARE DK ADJ 8W3000K FL WT

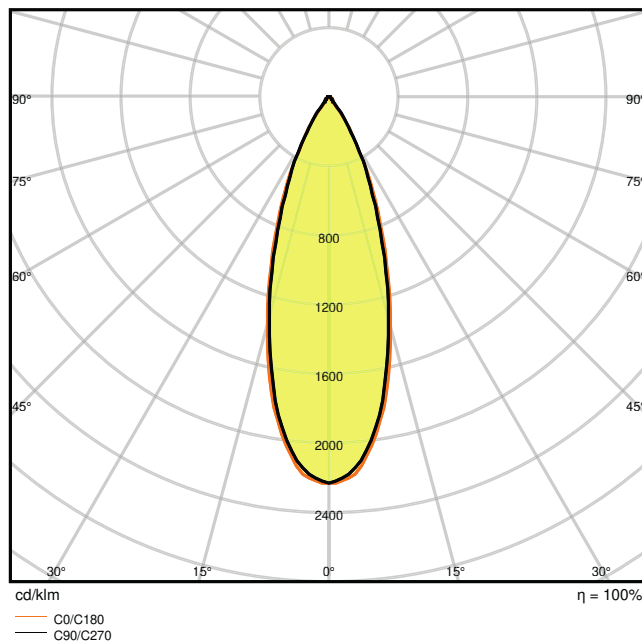

SP SQUARE DK ADJ 8W3000K FL WT

DIMENSIONS ET POIDS

Longueur	90,00 mm
Largeur	90,00 mm
Hauteur	72,00 mm
Poids du produit	230,00 g

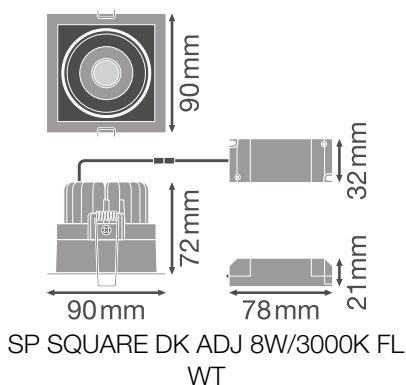

Matériau & couleurs

Couleur du produit	Blanc
Couleur du teinte	Blanc
Matériau de corps	Aluminium
Matériau de fermeture	Polyméthylméthacrylate (PMMA)
Test au fil incand. selon CEI 60695-2-12	650 °C

## APPLICATION & MONTAGE

Plage de température ambiante	-10...+40 °C
Type de connexion	Bornier à vis, 2 pôles (L,N)
Type de protection	IP20
Indice de protec. IK (résist. aux [PIM])	IK03
Gradable	Non
Montage	Recessed
Emplacement montage	Plafond
Application	Indoor
Longueur d'encastrement	83 mm
Largeur de montage	83 mm
Profondeur d'encastrement	90 mm
Orientable	Oui
Avec source de lumière	Oui
Source lumineuse remplaçable	Non

## Durée de vie

Durée de vie L70/B50 @ 25 °C	50000 h <sup>1)</sup>
Durée de vie L80/B10 @ 25 °C	45000 h <sup>1)</sup>
Durée de vie nominale L80 / B50 à 25 °C	45000 h
Durée de vie L90/B10 @ 25 °C	30000 h
Nombre de cycles de commutation	50000

<sup>1)</sup> t[h] : L70 / B50 à 25 °C (Ta), t[h] : L80 / B10 à 25 °C (Ta), t[h] : L90 / B10 à 25 °C (Ta)

## Alimentation

Alimentation électronique - Longueur	78 mm
Alimentation électronique - Largeur	32 mm
Hauteur - alimentation électronique	21 mm

## CERTIFICATS ET NORMES

Normes	CE / TÜV SÜD / RoHS / ENEC
Température de surface limitée	Non
Résistance aux chocs de balle	Non
Module LED remplaçable	Non remplaçable









## ÉQUIPEMENT / ACCESSOIRES









- Système de pilotage inclus

## Conseils de sécurité

- Tous les branchements électriques doivent être effectués par une personne qualifiée.
- Attention, risque de choc électrique.
- Les luminaires ne conviennent pas pour être recouverts de matériaux à isolation thermique.

## TÉLÉCHARGEMENTS

	Documents et certificats	Nom du document
	Instructions pour l'utilisateur / instructions de sécurité	UI Spot Square DK
	Informations sur l'emballage	Legal Insert Spot LED
	Informations légales	LSI SP SQUARE DK ADJ
	Informations légales	Informationstext 18 Abs 4 ElektroG
	Déclarations de conformité	EU Declaration of Conformity Spot Square 8W LEDV
	Déclarations de conformité	Attestation-of-Conformity SP SQ and Multi TÜV
	Déclarations de conformité UKCA	SP MULTI FL / SP SQUARE DK ADJ FL
	Photométrie et fichiers pour études d'éclairage	Nom du document
	Fichier IES (IES)	SP SQUARE DK ADJ 8W3000K FL WT
	Fichier LDT (Eulumdat)	SP SQUARE DK ADJ 8W3000K FL WT

Photométrie et fichiers pour études d'éclairage		Nom du document
	Fichier ULD (DIALux)	SPOTSQUAREDARKLIGHTADJUST8W3000KWT
	Fichier ROLF (RELUX)	SP SQUARE DK ADJ
	Fichier UGR (tableau UGR)	SP SQUARE DK ADJ 8W3000K FL WT
	Courbe de distribution de la lumière type cône	SP SQUARE DK ADJ 8W3000K FL WT
	Courbe de répartition de la lumière type polaire	SP SQUARE DK ADJ 8W3000K FL WT
Fichiers CAD/BIM		Nom du document
	BIM Revit 3D	SPOT SQUARE DARKLIGHT ADJUST
	CAO STEP 3D	SP SQUARE DK ADJ
Textes pour appels d'offres		Nom du document
	Offres	SPOT SQUARE DARKLIGHT ADJUST 8 W 3000 K WT-FR

## DONNÉES LOGISTIQUES

Code produit	Unité d'emballage (Pièces/Unité)	Dimensions (longueur x largeur x hauteur)	Poids approximatif	' Volume
4058075114043	Etui carton fermé 1	105 mm x 110 mm x 115 mm	265.00 g	1.33 dm <sup>3</sup>
4058075114050	Carton de regroupement 6	345 mm x 115 mm x 245 mm	1795.00 g	9.72 dm <sup>3</sup>

Le code produit mentionné décrit la petite quantité d'unité qui peut être commandée. Une unité peut contenir un ou plusieurs produits. Lorsque vous passez la commande, merci de bien vouloir entrer une unité ou un multiple d'une unité.

## DÉTAILS COMPLÉMENTAIRES

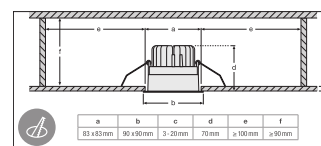
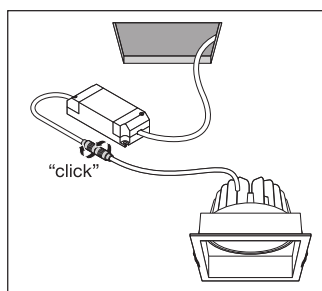
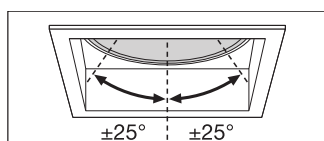

## Références / Liens

– Plus d'informations sur la garantie sous [www.ledvance.fr/garantie](http://www.ledvance.fr/garantie)

---

## AVERTISSEMENT

Sous réserve de modifications. Sauf erreur ou omission. Veuillez à toujours utiliser la version la plus récente.