

FICHE PRODUIT

DL SLIM SQ 210 18 W 4000 K WT

DOWNLIGHT SLIM SQUARE | Downlights plats avec alimentation intégrée, forme carrée



Zones d'application

- Remplacement direct des luminaires avec lampes fluorescentes compactes
- Éclairage général
- Espaces publics
- Escaliers
- Couloirs
- Foyers
- Commerces

Avantages du produit

- Boîtier très mince
- Faible profondeur d'installation
- Efficacité lumineuse élevée
- Jusqu'à 60 % d'économie d'énergie (par rapport aux luminaires utilisant des lampes fluocompactes)
- Lumière très homogène
- Design fonctionnel
- Installation facile avec connexion rapide
- Installation simple grâce à l'alimentation intégrée

Caractéristiques du produit

- Collerette de faible dimension
- Boîtier de connexion sans outils pour une connexion facilitée



– Optique en PMMA non jaunissant pour une longue durée de vie

DONNÉES TECHNIQUES

DONNÉES ÉLECTRIQUES

Puissance nominale	18,00 W
Tension nominale	220...240 V
Fréquence du réseau	50...60 Hz
Intensité nominale	108 mA
Courant d'appel	17 A
Durée courant appel T sub h50 / sub	56 µs
Nombre maximal de luminaires par disjoncteur miniature B16	44
Max. de luminaires par disjoncteur C10 A	35
nombre max. de luminaires par disjoncteur C16	56
Facteur de puissance λ	0,50
Distorsion harmonique totale	< 20 %
Classe de protection	II
Mode d'opération	Integrated LED driver

Données photométriques

Flux lumineux	1530 lm
Efficacité lumineuse	85 lm/W
Temp. de couleur	4000 K
Teinte de couleur (désignation)	Blanc froid
Ra Indice de rendu des couleurs	> 80
Ecart-type de correspondance de couleur	< 6 sdc _m
Intensité lumineuse	-
Indice du papillotement (PstLM)	-
Indice de l'effet stroboscopique (SVM)	-
Groupe de sécurité photobiologique EN62778	RG0
Groupe de sécurité photobiologique EN62471	RG0
Angle de rayonnement	120 °

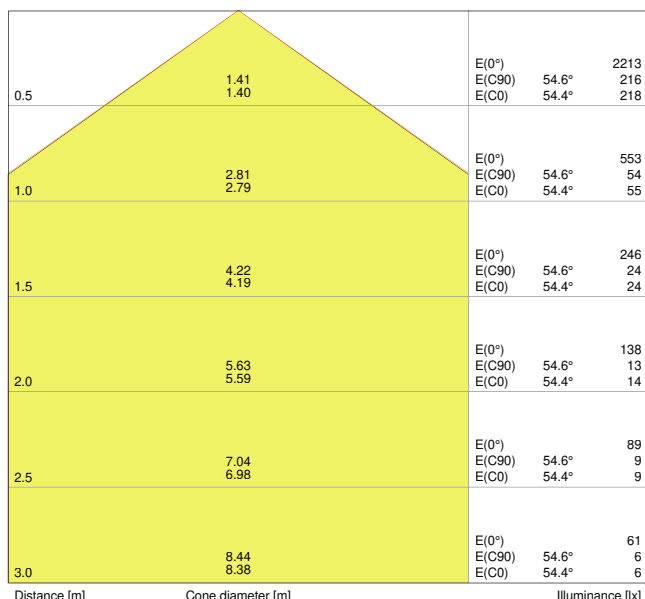

4058075052604 DL SLIM SQ210 18W 4000K WT IP20

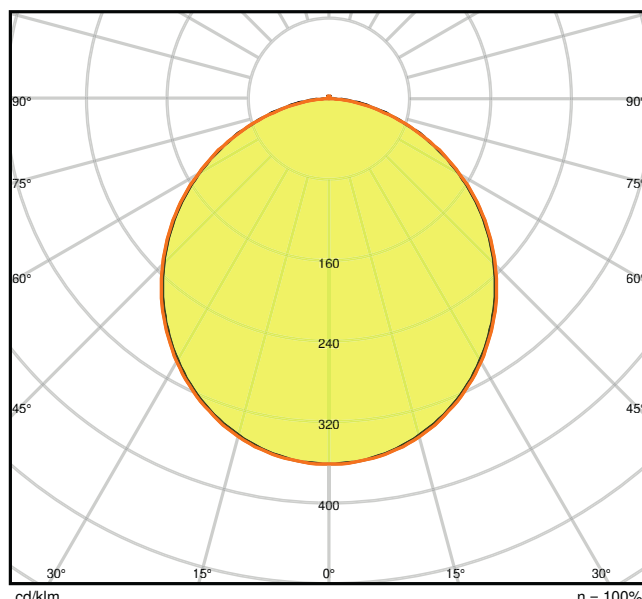

4058075052604 DL SLIM SQ210 18W 4000K WT IP20

DIMENSIONS ET POIDS

Longueur	225,00 mm
Largeur	225,00 mm
Hauteur	30,00 mm
Poids du produit	527,00 g

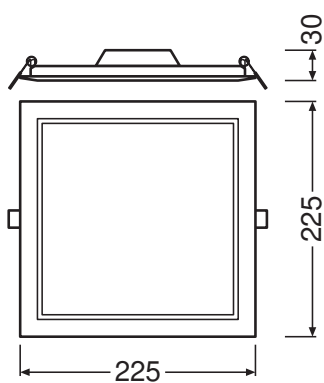

DL Slim SQ210 18W

Matériau & couleurs

Couleur du produit	Blanc
Couleur du teinte	Blanc
Matériau de corps	Polycarbonate (PC)
Matériau de fermeture	Polycarbonate (PC)
Matière de la surface émettrice.	Polycarbonate
Test au fil incand. selon CEI 60695-2-12	650 °C
Teneur en mercure	0.0 mg

APPLICATION & MONTAGE

Plage de température ambiante	-20...+50 °C
Plage de température de stockage	-30...+70 °C
Type de connexion	Bornier sans vis, 2 pôles
Type de protection	IP20
Indice de protec. IK (résist. aux [PIM])	IK03
Gradable	Non
Montage	Recessed
Emplacement montage	Plafond / Mur
Application	Indoor
Longueur d'encastrement	210,0 mm
Largeur de montage	210,0 mm
Profondeur d'encastrement	50,0 mm
Avec source de lumière	Oui

Durée de vie

Durée de vie L70/B50 @ 25 °C	30000 h ¹⁾
Durée de vie L80/B10 @ 25 °C	20000 h ¹⁾
Durée de vie nominale L80 / B50 à 25 °C	20000 h
Durée de vie L90/B10 @ 25 °C	12000 h
Nombre de cycles de commutation	50000

¹⁾ t[h]: L70 / B50 @ 25 °C (Ta), t[h]: L80 / B10 @ 25 °C (Ta), t[h]: L90 / B10 @ 25 °C (Ta)

Alimentation

Courant de sortie	295 mA
Alimentation électronique - Courant d'ondulation de sortie	< 6.5 %



CERTIFICATS ET NORMES

Normes	CE / CB / EAC
Température de surface limitée	Non
Résistance aux chocs de balle	Non
Module LED remplaçable	Non remplaçable

DONNÉES SUPPLÉMENTAIRES SUR LE PRODUIT

Nombre de sources	Not relevant
-------------------	--------------

ACCESSOIRES EN OPTION

Image du produit	Nom du produit	EAN
	DL SLIM FRAME SQ 210 WT	4058075052680
	DL SLIM FRAME SQ 210 WT	4058075079434



ÉQUIPEMENT / ACCESSOIRES



- Cadres de montage en surface disponibles en tant qu'accessoires







Conseils de sécurité



- Tous les branchements électriques doivent être effectués par une personne qualifiée.
- Attention, risque de choc électrique.
- Les luminaires ne conviennent pas pour être recouverts de matériaux à isolation thermique.

TÉLÉCHARGEMENTS

	Documents et certificats	Nom du document
	Guide d'installation détaillée	User Instruction Downlight LED Slim
	Informations sur l'emballage	Legal Insert Downlight Slim
	Informations légales	LSI DL SLIM

Documents et certificats		Nom du document
	Informations légales	Informationstext 18 Abs 4 ElektroG
	Déclarations de conformité	CE Certificate downlight Slim
	Déclarations de conformité UKCA	DL SLIM WT IP20

Photométrie et fichiers pour études d'éclairage		Nom du document
	Fichier IES (IES)	DL SLIM SQ210 18W 4000K WT IP20
	Fichier LDT (Eulumdat)	DL SLIM SQ210 18W 4000K WT IP20
	Fichier ULD (DIALux)	DOWNLIGHTSLIMSQUARE21018W4000KWT
	Fichier ROLF (RELUX)	DL SLIM SQ210 18W-4000K
	Fichier UGR (tableau UGR)	4058075052604 DL SLIM SQ210 18W 4000K WT IP20
	Courbe de distribution de la lumière type cône	4058075052604 DL SLIM SQ210 18W 4000K WT IP20
	Courbe de répartition de la lumière type polaire	4058075052604 DL SLIM SQ210 18W 4000K WT IP20

Fichiers CAD/BIM		Nom du document
	BIM Revit 3D	Downlight Slim Square
	CAO STEP 3D	DL SLIM SQ 210

Textes pour appels d'offres		Nom du document
	Offres	DOWNLIGHT SLIM SQUARE 210 18 W 4000 K WT-fr

DONNÉES LOGISTIQUES

Code produit	Unité d'emballage (Pièces/Unité)	Dimensions (longueur x largeur x hauteur)	Poids approximatif	' Volume
4058075079359	Etui carton fermé 1	45 mm x 250 mm x 230 mm	610.00 g	2.59 dm ³
4058075079366	Carton de regroupement 6	290 mm x 260 mm x 250 mm	3991.00 g	18.85 dm ³

Le code produit mentionné décrit la petite quantité d'unité qui peut être commandée. Une unité peut contenir un ou plusieurs produits. Lorsque vous passez la commande, merci de bien vouloir entrer une unité ou un multiple d'une unité.

Références / Liens

– Plus d'informations sur la garantie sous www.ledvance.fr/garantie

AVERTISSEMENT

Sous réserve de modifications. Sauf erreur ou omission. Veuillez à toujours utiliser la version la plus récente.