

FICHE PRODUIT

DL SLIM DN 210 18 W 6500 K WT

DOWNLIGHT SLIM ROUND | Downlights plats avec alimentation intégrée, forme ronde



Zones d'application

- Remplacement direct des luminaires avec lampes fluorescentes compactes
- Éclairage général
- Espaces publics
- Escaliers
- Couloirs
- Foyers
- Commerces

Avantages du produit

- Boîtier très mince
- Faible profondeur d'installation
- Efficacité lumineuse élevée
- Jusqu'à 60 % d'économie d'énergie (par rapport aux luminaires utilisant des lampes fluocompactes)
- Lumière très homogène
- Design fonctionnel
- Installation facile avec connexion rapide
- Installation simple grâce à l'alimentation intégrée

Caractéristiques du produit

- Collerette de faible dimension
- Boîtier de connexion sans outils pour une connexion facilitée



– Optique en PMMA non jaunissant pour une longue durée de vie

DONNÉES TECHNIQUES

DONNÉES ÉLECTRIQUES

Puissance nominale	18,00 W
Tension nominale	220...240 V
Fréquence du réseau	50...60 Hz
Intensité nominale	108 mA
Courant d'appel	17 A
Durée courant appel T sub h50 / sub	56 µs
Nombre maximal de luminaires par disjoncteur miniature B16	44
Max. de luminaires par disjoncteur C10 A	35
nombre max. de luminaires par disjoncteur C16	56
Facteur de puissance λ	0,50
Distorsion harmonique totale	< 20 %
Classe de protection	II
Mode d'opération	Integrated LED driver

Données photométriques

Flux lumineux	1530 lm
Efficacité lumineuse	85 lm/W
Temp. de couleur	6500 K
Teinte de couleur (désignation)	Lumière du jour froide
Ra Indice de rendu des couleurs	> 80
Ecart-type de correspondance de couleur	< 6 sdc _m
Intensité lumineuse	-
Indice du papillotement (PstLM)	-
Indice de l'effet stroboscopique (SVM)	-
Groupe de sécurité photobiologique EN62778	RG0
Groupe de sécurité photobiologique EN62471	RG0
Angle de rayonnement	120 °

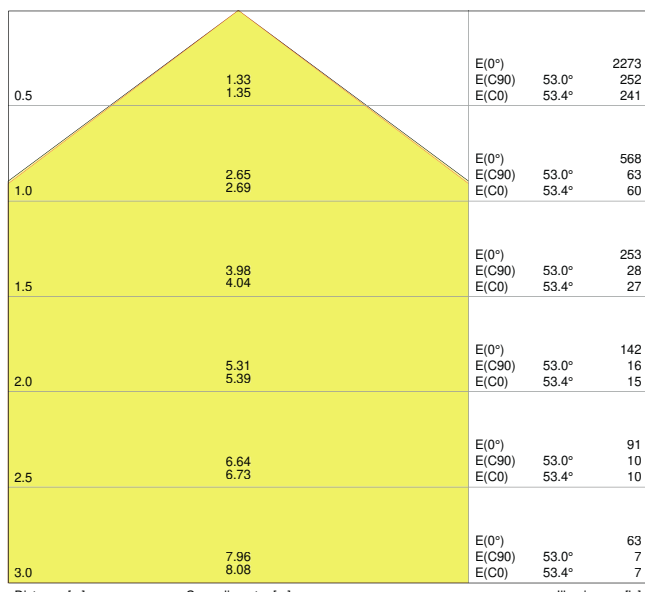

4058075052383 DL SLIM DN210 18W 6500K WT IP20

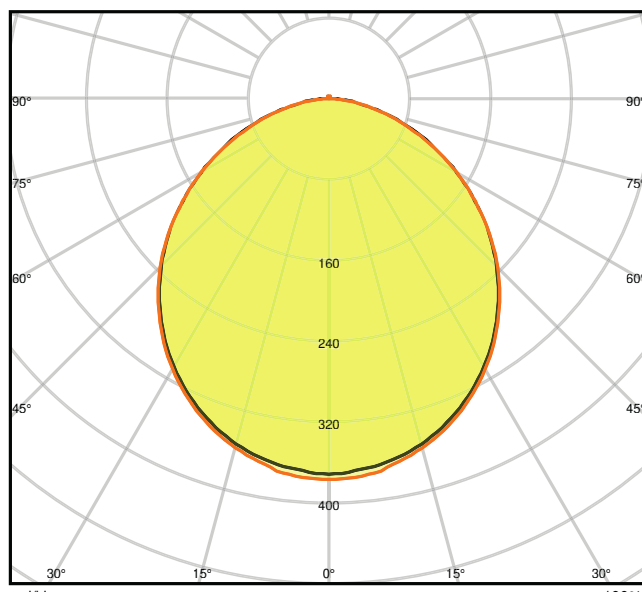

4058075052383 DL SLIM DN210 18W 6500K WT IP20

DIMENSIONS ET POIDS

Diamètre	225,00 mm
Hauteur	30,00 mm
Poids du produit	435,00 g

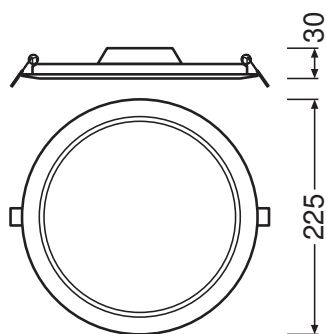

DL Slim DN210 18W

Matériau & couleurs

Couleur du produit	Blanc
--------------------	-------

Couleur du teinte	Blanc
Matériau de corps	Polycarbonate (PC)
Matériau de fermeture	Polycarbonate (PC)
Matière de la surface émettrice.	Polycarbonate
Test au fil incand. selon CEI 60695-2-12	650 °C
Teneur en mercure	0.0 mg

APPLICATION & MONTAGE

Plage de température ambiante	-20...+50 °C
Plage de température de stockage	-30...+70 °C
Type de connexion	Bornier sans vis, 2 pôles
Type de protection	IP20
Indice de protec. IK (résist. aux [PIM])	IK03
Gradable	Non
Montage	Recessed
Emplacement montage	Plafond / Mur
Application	Indoor
Diamètre d'encastrement	210,0 mm
Profondeur d'encastrement	50,0 mm
Avec source de lumière	Oui

Durée de vie

Durée de vie L70/B50 @ 25 °C	30000 h ¹⁾
Durée de vie L80/B10 @ 25 °C	20000 h ¹⁾
Durée de vie nominale L80 / B50 à 25 °C	20000 h
Durée de vie L90/B10 @ 25 °C	12000 h
Nombre de cycles de commutation	50000

¹⁾ t[h]: L70 / B50 @ 25 °C (Ta), t[h]: L80 / B10 @ 25 °C (Ta), t[h]: L90 / B10 @ 25 °C (Ta)

Alimentation

Courant de sortie	295 mA
Alimentation électronique - Courant d'ondulation de sortie	< 6.5 %

CERTIFICATS ET NORMES

Normes	CE / CB / EAC
Température de surface limitée	Non

Résistance aux chocs de balle	Non
Module LED remplaçable	Non remplaçable

DONNÉES SUPPLÉMENTAIRES SUR LE PRODUIT

Nombre de sources	Not relevant
-------------------	--------------

ACCESSOIRES EN OPTION

Image du produit	Nom du produit	EAN
	DL SLIM FRAME DN 210 WT	4058075079199







ÉQUIPEMENT / ACCESSOIRES









- Cadres de montage en surface disponibles en tant qu'accessoires

Conseils de sécurité

- Tous les branchements électriques doivent être effectués par une personne qualifiée.
- Attention, risque de choc électrique.
- Les luminaires ne conviennent pas pour être recouverts de matériaux à isolation thermique.

TÉLÉCHARGEMENTS

Documents et certificats	Nom du document
 Guide d'installation détaillée	User Instruction Downlight LED Slim
 Informations sur l'emballage	Legal Insert Downlight Slim
 Informations légales	LSI DL SLIM
 Informations légales	Informationstext 18 Abs 4 ElektroG
 Déclarations de conformité	CE Certificate downlight Slim
 Déclarations de conformité UKCA	DL SLIM WT IP20

Photométrie et fichiers pour études d'éclairage		Nom du document
	Fichier IES (IES)	DL SLIM DN210 18W 6500K WT IP20
	Fichier LDT (Eulumdat)	DL SLIM DN210 18W 6500K WT IP20
	Fichier ULD (DIALux)	DOWNLIGHTSLIMROUND21018W6500KWT
	Fichier ROLF (RELUX)	DL SLIM DN210 18W-6500K
	Courbe de distribution de la lumière type cône	4058075052383 DL SLIM DN210 18W 6500K WT IP20
	Courbe de répartition de la lumière type polaire	4058075052383 DL SLIM DN210 18W 6500K WT IP20
Fichiers CAD/BIM		Nom du document
	BIM Revit 3D	Downlight Slim Round
	CAO STEP 3D	DL SLIM DN 210
Textes pour appels d'offres		Nom du document
	Offres	DOWNLIGHT SLIM ROUND 210 18 W 6500 K WT-fr

DONNÉES LOGISTIQUES

Code produit	Unité d'emballage (Pièces/Unité)	Dimensions (longueur x largeur x hauteur)	Poids approximatif	' Volume
4058075079137	Etui carton fermé 1	45 mm x 250 mm x 230 mm	518.00 g	2.59 dm ³
4058075079144	Carton de regroupement 6	290 mm x 260 mm x 250 mm	3439.00 g	18.85 dm ³

Le code produit mentionné décrit la petite quantité d'unité qui peut être commandée. Une unité peut contenir un ou plusieurs produits. Lorsque vous passez la commande, merci de bien vouloir entrer une unité ou un multiple d'une unité.

DÉTAILS COMPLÉMENTAIRES

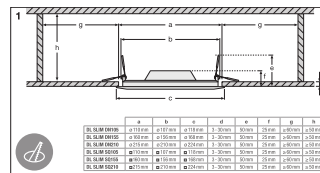
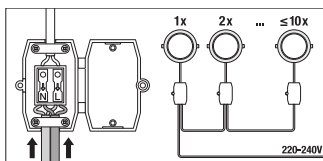
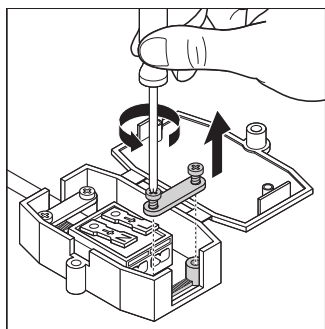

Références / Liens

- Plus d'informations sur la garantie sous www.ledvance.fr/garantie

AVERTISSEMENT

Sous réserve de modifications. Sauf erreur ou omission. Veuillez à toujours utiliser la version la plus récente.