

# FICHE PRODUIT

## DL ALU DN 150 14 W 3000 K IP44/IP20 WT

DOWNLIGHT ALU | Downlight avec corps en aluminium



### Zones d'application

- Remplacement direct des luminaires avec lampes fluorescentes compactes
- Éclairage général
- Espaces publics
- Escaliers
- Couloirs
- Foyers
- Commerces

### Avantages du produit

- Efficacité lumineuse élevée
- Jusqu'à 60 % d'économie d'énergie (par rapport aux luminaires utilisant des lampes fluocompactes)
- Lumière très homogène
- Design fonctionnel
- Installation facile avec connexion rapide
- Convertisseur externe pour une flexibilité étendue (compatible avec certains convertisseurs DALI)
- Garantie de 5 ans

### Caractéristiques du produit

- Diamètre de la découpe de plafond requise : 150 mm ou 200 mm (selon la version)
- Type de protection : IP44



## DONNÉES TECHNIQUES

## DONNÉES ÉLECTRIQUES

Puissance nominale	14,00 W
Tension nominale	220...240 V
Fréquence du réseau	50...60 Hz
Intensité nominale	100 mA
Courant d'appel	4 A
Nombre maximal de luminaires par disjoncteur miniature B16	128
Max. de luminaires par disjoncteur C10 A	80
nombre max. de luminaires par disjoncteur C16	128
Facteur de puissance $\lambda$	> 0,90
Distorsion harmonique totale	< 20 %
Classe de protection	II
Mode d'opération	External LED driver

## Données photométriques

Flux lumineux	1190 lm
Efficacité lumineuse	85 lm/W
Temp. de couleur	3000 K
Teinte de couleur (désignation)	Blanc chaud
Ra Indice de rendu des couleurs	> 80
Ecart-type de correspondance de couleur	≤6 sdc <sub>m</sub>
Intensité lumineuse	-
Indice du papillotement (PstLM)	-
Indice de l'effet stroboscopique (SVM)	-
Groupe de sécurité photobiologique EN62778	RG0
Groupe de sécurité photobiologique EN62471	RG0
Angle de rayonnement	100 °

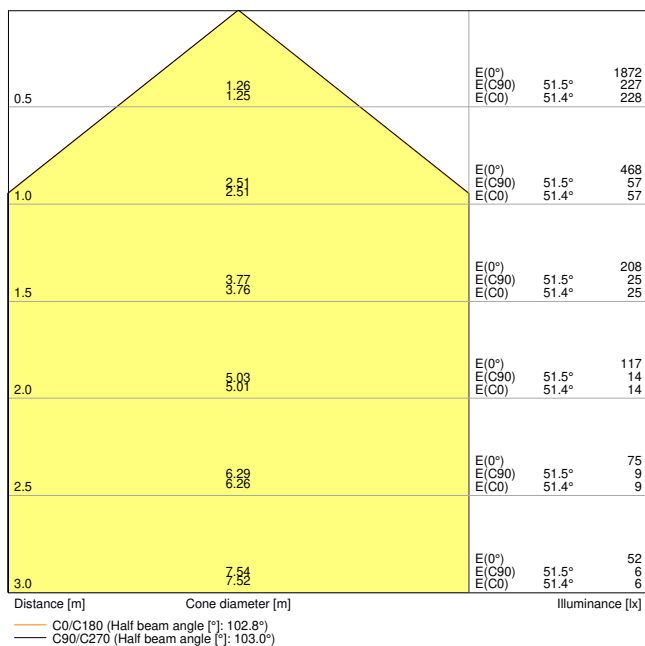

DL ALU DN150 14W 3000K WT IP44

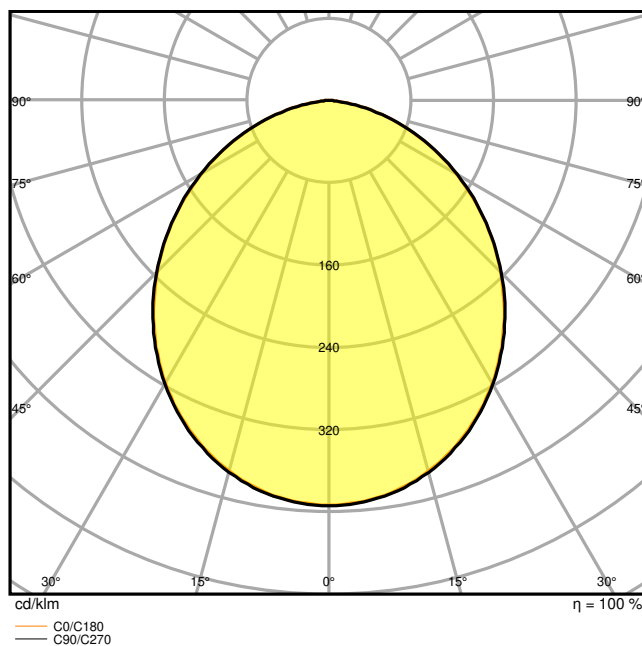

DL ALU DN150 14W 3000K WT IP44

**DIMENSIONS ET POIDS**

Diamètre	160,00 mm
Hauteur	52,00 mm
Poids du produit	360,00 g

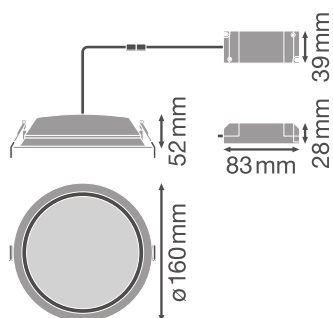

DL ALU DN150 14W

**Matériau & couleurs**

Couleur du produit	Blanc
Couleur du teinte	Blanc

Matériau de corps	Aluminum
Matériau de fermeture	Polymethylmethacrylate (PMMA)
Test au fil incand. selon CEI 60695-2-12	650 °C

## APPLICATION & MONTAGE

Plage de température ambiante	-20...+45 °C
Plage de température de stockage	-20...+80 °C
Type de connexion	Bornier sans vis, 2 pôles
Type de protection	IP44/IP20
Indice de protec. IK (résist. aux [PIM])	IK02
Gradable	Non
Montage	Recessed
Emplacement montage	Plafond
Application	Indoor
Diamètre d'encastrement	150 mm
Profondeur d'encastrement	100 mm
Avec source de lumière	Oui

## Durée de vie

Durée de vie L70/B50 @ 25 °C	50000 h <sup>1)</sup>
Durée de vie L80/B10 @ 25 °C	45000 h <sup>1)</sup>
Durée de vie nominale L80 / B50 à 25 °C	45000 h
Durée de vie L90/B10 @ 25 °C	30000 h
Nombre de cycles de commutation	100000

<sup>1)</sup> t[h]: L70 / B50 @ 25 °C (Ta, t[h]; L80 / B10 @ 25 °C (Ta, t[h]; L90 / B10 @ 25 °C (Ta)

## Alimentation

Courant de sortie	300 mA
Alimentation électronique - Courant d'ondulation de sortie	< 45 %
Alimentation électronique - Longueur	83 mm
Alimentation électronique - Largeur	39 mm
Hauteur - alimentation électronique	28 mm

## CERTIFICATS ET NORMES

Normes	CE / CB / ENEC / TÜV SÜD
Température de surface limitée	Non

Résistance aux chocs de balle	Non
Module LED remplaçable	Non remplaçable

### DONNÉES SUPPLÉMENTAIRES SUR LE PRODUIT

Nombre de sources	Not relevant
-------------------	--------------







### ACCESSOIRES EN OPTION











Image du produit	Nom du produit	EAN
	EM CONVERSION BOX	4058075237025

### Conseils de sécurité

- Tous les branchements électriques doivent être effectués par une personne qualifiée.
- Attention, risque de choc électrique.
- Les luminaires ne conviennent pas pour être recouverts de matériaux à isolation thermique.

### TÉLÉCHARGEMENTS

	Documents et certificats	Nom du document
	Instructions pour l'utilisateur / instructions de sécurité	UI Downlight ALU
	Informations sur l'emballage	Legal Insert Downlight LED ALU+Comfort
	Informations légales	LSI DL ALU
	Informations légales	Informationstext 18 Abs 4 ElektroG
	Déclarations de conformité	CE-Certificate Downlight ALU TUV
	Déclarations de conformité	EU Declaration of Conformity DOWNLIGHT ALU LEDV
	Déclarations de conformité UKCA	UKCA Declaration of Conformity DL ALU WT IP44

Photométrie et fichiers pour études d'éclairage		Nom du document
	Fichier IES (IES)	DL ALU DN150 14W 3000K WT IP44
	Fichier LDT (Eulumdat)	DL ALU DN150 14W 3000K WT IP44
	Fichier ULD (DIALux)	DOWNLIGHTALU15014W3000KIP44WT
	Fichier ROLF (RELUX)	DL ALU DN150 14W-3000K
	Fichier UGR (tableau UGR)	DL ALU DN150 14W 3000K WT IP44
	Courbe de distribution de la lumière type cône	DL ALU DN150 14W 3000K WT IP44
	Courbe de répartition de la lumière type polaire	DL ALU DN150 14W 3000K WT IP44
Fichiers CAD/BIM		Nom du document
	BIM Revit 3D	Downlight ALU
	CAO STEP 3D	DL ALU 14W
Textes pour appels d'offres		Nom du document
	Offres	DOWNLIGHT ALU 150 14 W 3000 K IP44 IP20 WT-fr

## DONNÉES LOGISTIQUES

Code produit	Unité d'emballage (Pièces/Unité)	Dimensions (longueur x largeur x hauteur)	Poids approximatif	' Volume
4058075091436	Etui carton fermé 1	175 mm x 175 mm x 85 mm	480.00 g	2.60 dm <sup>3</sup>
4058075091443	Carton de regroupement 8	365 mm x 365 mm x 185 mm	4090.00 g	24.65 dm <sup>3</sup>

Le code produit mentionné décrit la petite quantité d'unité qui peut être commandée. Une unité peut contenir un ou plusieurs produits. Lorsque vous passez la commande, merci de bien vouloir entrer une unité ou un multiple d'une unité.

## DÉTAILS COMPLÉMENTAIRES

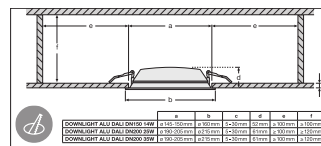
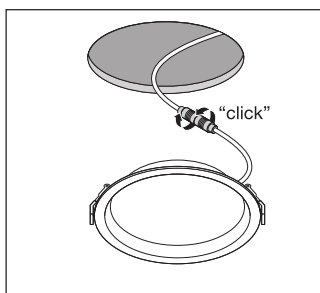
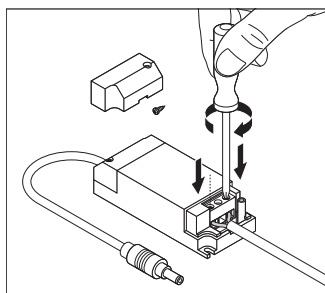

## Références / Liens

– Plus d'informations sur la garantie sous [www.ledvance.fr/garantie](http://www.ledvance.fr/garantie)

## AVERTISSEMENT

Sous réserve de modifications. Sauf erreur ou omission. Veuillez à toujours utiliser la version la plus récente.