

# FICHE PRODUIT

## DL COMFORT DN 205 20 W 3CCT IP54 WT

DOWNLIGHT COMFORT | Downlights avec températures de couleur blanche réglables



### Zones d'application

- Remplacement direct des luminaires avec lampes fluorescentes compactes
- Éclairage général
- Salles de bain
- Cuisines
- Bureaux
- Couloirs
- Foyers
- Commerces
- Escaliers

### Avantages du produit

- Three light color in one luminaire: Warm White, Cool White, Daylight White
- Installation simple grâce à l'alimentation intégrée
- Installation facile avec connexion rapide
- Garantie de 5 ans

### Caractéristiques du produit

- Trois couleurs de lumière sélectionnables via interrupteur
- Type de protection : IP54
- Boîtier de connexion sans outils pour une connexion facilitée
- Câblage traversant possible



## DONNÉES TECHNIQUES

## DONNÉES ÉLECTRIQUES

Puissance nominale	20,00 W
Tension nominale	100...277 V
Fréquence du réseau	50...60 Hz
Intensité nominale	230 mA
Courant d'appel	50 A
Durée courant appel T sub h50 / sub	100 µs
Nombre maximal de luminaires par disjoncteur miniature B16	13
Max. de luminaires par disjoncteur C10 A	10
nombre max. de luminaires par disjoncteur C16	17
Facteur de puissance $\lambda$	> 0,90
Distorsion harmonique totale	< 20 %
Classe de protection	I
Mode d'opération	Integrated LED driver

## Données photométriques

Flux lumineux	1720 lm / 1930 lm / 1810 lm <sup>1)</sup>
Efficacité lumineuse	90 lm/W <sup>2)</sup>
Temp. de couleur	3000 K / 4000 K / 5700 K <sup>3)</sup>
Teinte de couleur (désignation)	Blanc chaud / Blanc froid / Lumière du jour froide
Ra Indice de rendu des couleurs	> 80
Ecart-type de correspondance de couleur	< 5 sdcM
Intensité lumineuse	-
Indice du papillotement (PstLM)	-
Indice de l'effet stroboscopique (SVM)	-
Groupe de sécurité photobiologique EN62778	RG0
Groupe de sécurité photobiologique EN62471	RG0
Angle de rayonnement	60 °
UGR longitudinal	< 22

<sup>1)</sup> Flux lumineux en fonction de la température de couleur sélectionnée : 1720 lm@3000 K/1930 lm@4000 K/1810 lm@5700 K

<sup>2)</sup> Valeur à 5700 K, différente pour les autres températures de couleur

<sup>3)</sup> Température de couleur réglable : 3000 K, 4000 K, 5700 K

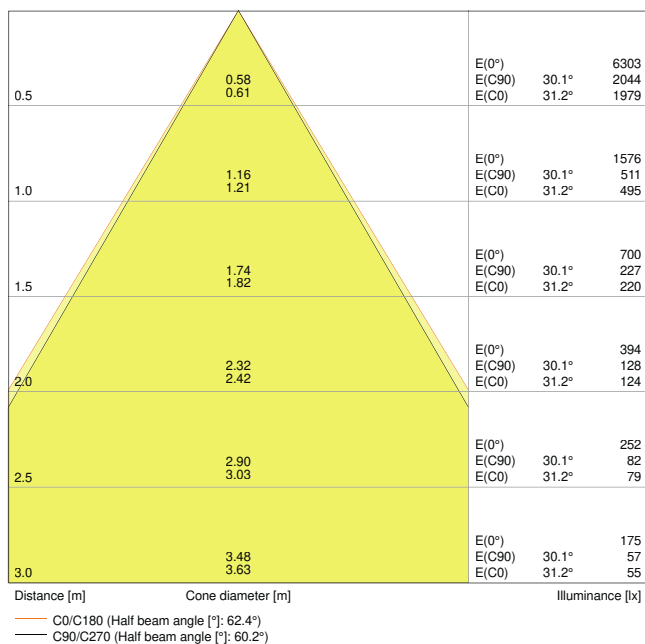

DL COMFORT DN205 20W3CCT 60DEG WT-3000K

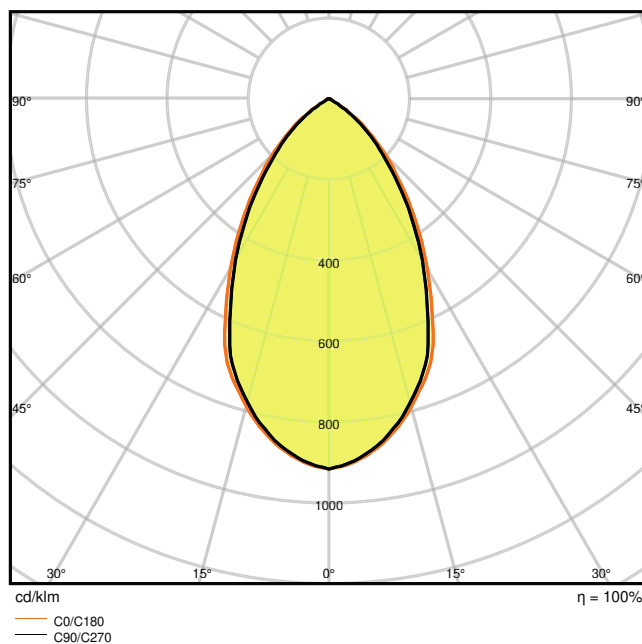

DL COMFORT DN205 20W3CCT 60DEG WT-3000K

**DIMENSIONS ET POIDS**

Diamètre	228,00 mm
Hauteur	98,00 mm
Poids du produit	550,00 g

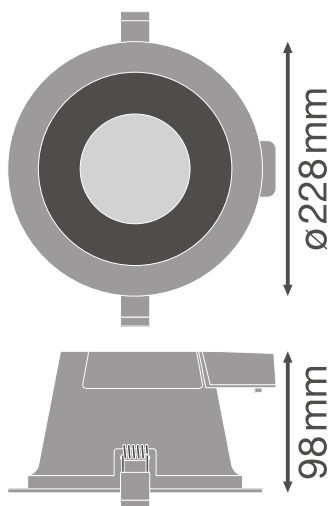

DL COMFORT DN205 25W

**Matériau & couleurs**

Couleur du produit	Blanc
Couleur du teinte	Blanc
Matériau de corps	Aluminium
Matériau de fermeture	Polyméthylméthacrylate (PMMA)
Test au fil incand. selon CEI 60695-2-12	650 °C
Teneur en mercure	0.0 mg

## APPLICATION & MONTAGE

Plage de température ambiante	-20...+45 °C
Type de connexion	Bornier sans vis, 2 pôles
Type de protection	IP54/IP20
Indice de protec. IK (résist. aux [PIM])	IK03
Gradable	Non
Montage	Recessed
Emplacement montage	Plafond
Application	Indoor
Diamètre d'encastrement	205 mm
Profondeur d'encastrement	125 mm
Avec source de lumière	Oui

## Durée de vie

Durée de vie L70/B50 @ 25 °C	50000 h <sup>1)</sup>
Durée de vie L80/B10 @ 25 °C	43000 h <sup>1)</sup>
Durée de vie nominale L80 / B50 à 25 °C	45000 h
Durée de vie L90/B10 @ 25 °C	30000 h
Nombre de cycles de commutation	50000

<sup>1)</sup> t[h]: L70 / B50 @ 25 °C (Ta), t[h]: L80 / B10 @ 25 °C (Ta), t[h]: L90 / B10 @ 25 °C (Ta)

## CERTIFICATS ET NORMES

Normes	CE / CB / ENEC / TÜV SÜD
Température de surface limitée	Non
Résistance aux chocs de balle	Non
Module LED remplaçable	Non remplaçable

## DONNÉES SUPPLÉMENTAIRES SUR LE PRODUIT

Nombre de sources	Not relevant
-------------------	--------------













Fonction ajoutée





MULTI SELECT

### Conseils de sécurité

- Tous les branchements électriques doivent être effectués par une personne qualifiée.
- Attention, risque de choc électrique.
- Les luminaires ne conviennent pas pour être recouverts de matériaux à isolation thermique.
- Produit de classe de protection I. Toutes les pièces métalliques conductrices d'électricité du boîtier qui peuvent absorber une tension pendant le fonctionnement ou pendant la maintenance en cas de défaut doivent être reliées en permanence au conducteur de protection.

### TÉLÉCHARGEMENTS

Documents et certificats		Nom du document
	Instructions pour l'utilisateur / instructions de sécurité	DL COMFORT 3CCT
	Informations légales	LI DL COMFORT
	Informations légales	LSI_DL COMFORT 3 CCT
	Informations légales	Informationstext 18 Abs 4 ElektroG
	Déclarations de conformité	EU Declaration of Conformity DOWNLIGHT Comfort LEDV
	Déclarations de conformité	Attestation-of-Conformity DOWNLIGHT Comfort TÜV
	Déclarations de conformité UKCA	DOWNLIGHT COMFORT / DL UGR19
Photométrie et fichiers pour études d'éclairage		Nom du document
	Fichier IES (IES)	DL COMFORT DN205 20W3CCT 60DEG WT-3000K
	Fichier LDT (Eulumdat)	DL COMFORT DN205 20W3CCT 60DEG WT-3000K
	Fichier ULD (DIALux)	DL COMFORT DN205
	Fichier ROLF (RELUX)	DL COMFORT DN205
	Fichier UGR (tableau UGR)	DL COMFORT DN205 20W3CCT 60DEG WT-3000K
	Courbe de distribution de la lumière type cône	DL COMFORT DN205 20W3CCT 60DEG WT-3000K

Photométrie et fichiers pour études d'éclairage		Nom du document
	Courbe de répartition de la lumière type polaire	DL COMFORT DN205 20W3CCT 60DEG WT-3000K
Fichiers CAD/BIM		Nom du document
	BIM Revit 3D	Downlight-Comfort
	CAO STEP 3D	DL COMFORT DN205
Textes pour appels d'offres		Nom du document
	Offres	DOWNLIGHT COMFORT 205 20 W 3CCT IP54 WT-fr

## DONNÉES LOGISTIQUES

Code produit	Unité d'emballage (Pièces/Unité)	Dimensions (longueur x largeur x hauteur)	Poids approximatif	' Volume
4058075104105	Etui carton fermé 1	250 mm x 250 mm x 140 mm	667.00 g	8.75 dm <sup>3</sup>
4058075104112	Carton de regroupement 8	520 mm x 520 mm x 300 mm	7050.00 g	81.12 dm <sup>3</sup>

Le code produit mentionné décrit la petite quantité d'unité qui peut être commandée. Une unité peut contenir un ou plusieurs produits. Lorsque vous passez la commande, merci de bien vouloir entrer une unité ou un multiple d'une unité.

## DÉTAILS COMPLÉMENTAIRES

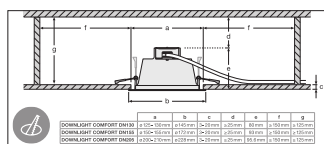
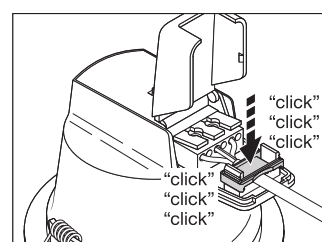
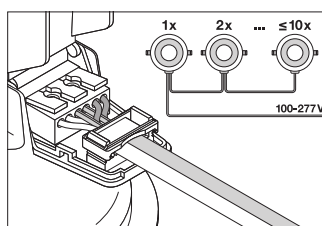
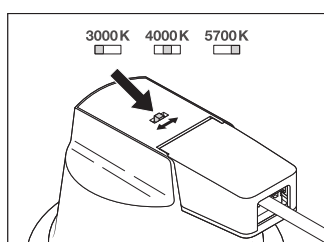

## Références / Liens

– Plus d'informations sur la garantie sous [www.ledvance.fr/garantie](http://www.ledvance.fr/garantie)

**AVERTISSEMENT**

Sous réserve de modifications. Sauf erreur ou omission. Veuillez à toujours utiliser la version la plus récente.