

# FICHE PRODUIT

## FL 150 P 100W 15KLM 840 PS SY100 BK

FLOODLIGHT 150 | Projecteur polyvalent avec un flux lumineux allant jusqu'à 15000 lm



PERFOR-  
MANCE  
CLASS

### Zones d'application

- Remplace les projecteurs halogènes
- Usage extérieur (IP66)
- Panneau D conformément à la norme EN 60598-2-24 pour unité commerciale à risque d'incendie, par ex. en raison de l'accumulation de poussière
- Espaces publics
- Façades de bâtiments
- Zones de construction
- Parking

### Avantages du produit

- Membrane de respiration pour optimiser l'échange d'air, sans compromettre la protection IP
- Très polyvalent grâce au sélecteur de puissance (Multi Lumen) sur le boîtier
- Presse-étoupe robuste et empêchant les entrées d'eau intégrées
- Éclairage uniforme et de qualité, grâce au diffuseur dépoli en verre trempé
- Lumineux, robuste et durable
- Économies d'énergie pouvant atteindre 90% par rapport aux projecteurs de lampe halogène
- Aucun flux lumineux au-dessus de la ligne d'horizon (ULR 0%) lorsqu'il est monté à 0° d'inclinaison

### Caractéristiques du produit

- Haute efficacité lumineuse : jusqu'à 150 lm/W
- Type de protection : IP66
- Câble flexible préinstallé de 1 m (H05RN-F), 3 fils de 1,0 mm<sup>2</sup> enroulés
- Distribution symétrique de la lumière basée sur un réflecteur avec un angle de faisceau de 100° x 100°
- Support de montage avec angle de 30° et large zone de rotation

## DONNÉES TECHNIQUES

## DONNÉES ÉLECTRIQUES

Puissance nominale	100 W / 83 W
Tension nominale	220...240 V
Fréquence du réseau	50...60 Hz
Intensité nominale	443/368 mA
Courant d'appel	30 mA
Durée courant appel T sub h50 / sub	452 µs
Nombre maximal de luminaires par disjoncteur miniature B16	5
Max. de luminaires par disjoncteur C10 A	6
nombre max. de luminaires par disjoncteur C16	9
Facteur de puissance $\lambda$	> 0,90
Distorsion harmonique totale	< 20 %
Classe de protection	I
Tension maximum entre Phase/Neutre	4 kV
Tension max. entre Phase/Neutre et Terre	6 kV
Mode d'opération	Integrated LED driver

## Données photométriques

Flux lumineux	15000 lm / 12500 lm
Efficacité lumineuse	150 lm/W
Temp. de couleur	4000 K
Teinte de couleur (désignation)	Blanc froid
Ra Indice de rendu des couleurs	80
Ecart-type de correspondance de couleur	5 sdcn
Indice de l'effet stroboscopique (SVM)	≤0.9
Groupe de sécurité photobiologique EN62778	RG1
Groupe de sécurité photobiologique EN62471	RG1
Angle de rayonnement	100 ° x 100 °

0.5	1.19	E(0°) E(C0)	50.0°	24452 3258
1.0	2.38	E(0°) E(C0)	50.0°	6113 815
1.5	3.58	E(0°) E(C0)	50.0°	2717 362
2.0	4.77	E(0°) E(C0)	50.0°	1528 204
2.5	5.96	E(0°) E(C0)	50.0°	978 130
3.0	7.15	E(0°) E(C0)	50.0°	679 91
Distance [m]	Cone diameter [m]	Illuminance [lx]		
— C0/C180 (Half beam angle [°]: 100.0°)				

FL 150 P 100W 15KLM 840 PS SY100 BK

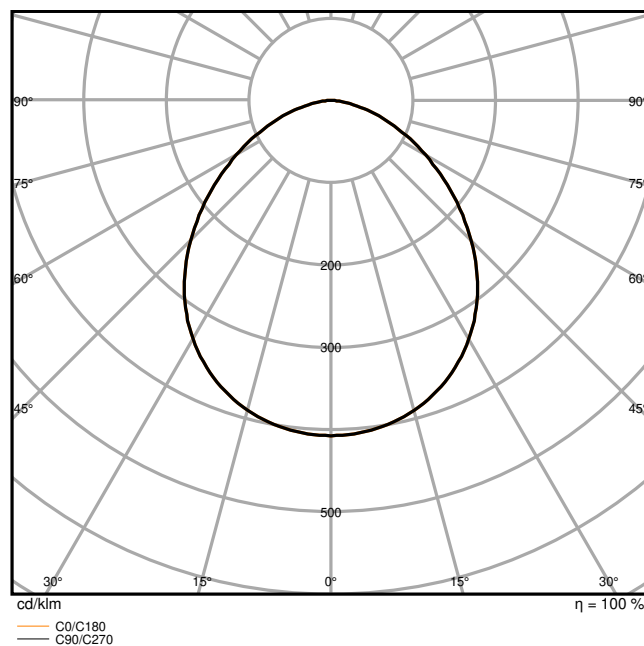

FL 150 P 100W 15KLM 840 PS SY100 BK

## DIMENSIONS ET POIDS

Longueur	266,00 mm
Largeur	55,00 mm
Hauteur	343,00 mm
Poids du produit	2820,00 g
Longueur de câble	1000 mm

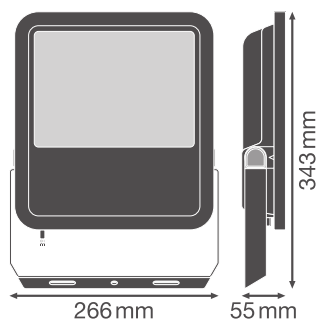

FL 150P SY100

## Matériau &amp; couleurs

Couleur du produit	Noir
Couleur du teinte	Noir

Matériau de corps	Aluminium
Matériau de fermeture	Verre
Matière de la surface émettrice.	Verre
Test au fil incand. selon CEI 60695-2-12	650 °C
Teneur en mercure	0.0 mg

## APPLICATION & MONTAGE

Plage de température ambiante	-30...+50 °C
Plage de température de stockage	-40...+70 °C
Type de connexion	Câble, 3-poles
Type de protection	IP66
Indice de protec. IK (résist. aux [PIM])	IK08
Corrosion resistance class acc. to EN 12944	C4
Gradable	Non
Montage	Surface
Emplacement montage	Mur / Poteau / Sol / Plafond
Application	Extérieur
Orientable	Oui
Avec source de lumière	Oui
Source lumineuse remplaçable	Non

## Durée de vie

Durée de vie L70/B50 @ 25 °C	100000 h <sup>1)</sup>
Durée de vie L80/B10 @ 25 °C	75000 h <sup>1)</sup>
Durée de vie nominale L80 / B50 à 25 °C	70000 h
Durée de vie L90/B10 @ 25 °C	35000 h

<sup>1)</sup> t[h] : L70 / B50 à 25 °C (Ta), t[h] : L80 / B10 à 25 °C (Ta), t[h] : L90 / B10 à 25 °C (Ta)

## Alimentation

Courant de sortie	480 mA
Alimentation électronique - Courant d'ondulation de sortie	< 20 %

## CERTIFICATS ET NORMES

Normes	CE / CB / ENEC / EAC / UKCA / EPD
Température de surface limitée	Oui
Résistance aux chocs de balle	Non
PEP	LEDV-00030-V01.01-FR
Module LED remplaçable	Non remplaçable

## DONNÉES SUPPLÉMENTAIRES SUR LE PRODUIT















Fonction ajoutée

MULTI SELECT

## Conseils de sécurité

– Prise au vent max. 0,070 m<sup>2</sup>

## TÉLÉCHARGEMENTS

Documents et certificats		Nom du document
	Instructions pour l'utilisateur / instructions de sécurité	G11193710_UI_Floodlight_65W-200W
	Informations légales	Insert_LSI_Floodlight_69W-167W_G11195968
	Informations légales	Informationstext 18 Abs 4 ElektroG
	Informations légales	Safety Insert G11205496
	Informations légales	Legal Insert FLOODLIGHT LUMS
	Déclarations de conformité	FLOODLIGHT GEN4
	Déclarations de conformité UKCA	FLOODLIGHT GEN4
Photométrie et fichiers pour études d'éclairage		Nom du document
	Fichier IES (IES)	FL 150 P 100W 15KLM 840 PS SY100 BK
	Fichier LDT (Eulumdat)	FL 150 P 100W 15KLM 840 PS SY100 BK
	Fichier ULD (DIALux)	FL 150 P 100W 15KLM 840 PS SY100BK
	Fichier ROLF (RELUX)	FL 150 P 100W 15KLM 840 PS SY100BK
	Fichier UGR (tableau UGR)	FL 150 P 100W 15KLM 840 PS SY100 BK
	Courbe de distribution de la lumière type cône	FL 150 P 100W 15KLM 840 PS SY100 BK
	Courbe de répartition de la lumière type polaire	FL 150 P 100W 15KLM 840 PS SY100 BK
Fichiers CAD/BIM		Nom du document
	BIM Revit 3D	Floodlight G4

Fichiers CAD/BIM	Nom du document
 CAO STEP 3D	FL G4 100W

## DONNÉES LOGISTIQUES

Code produit	Unité d'emballage (Pièces/Unité)	Dimensions (longueur x largeur x hauteur)	Poids approximatif	<sup>1</sup> Volume
4099854306280	Etui carton fermé 1	72 mm x 285 mm x 370 mm	3072.00 g	7.59 dm <sup>3</sup>
4099854306297	Carton de regroupement 3	301 mm x 234 mm x 397 mm	9752.00 g	27.96 dm <sup>3</sup>

Le code produit mentionné décrit la petite quantité d'unité qui peut être commandée. Une unité peut contenir un ou plusieurs produits. Lorsque vous passez la commande, merci de bien vouloir entrer une unité ou un multiple d'une unité.

## DÉTAILS COMPLÉMENTAIRES

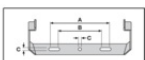

					230 Vac			
A	B	C	3D		C10A	B16A	C16A	
69W	150	108	8.5	2x M8	0.045 m <sup>2</sup>	25	40	41
100W	150	108	10.5	2x M8	0.070 m <sup>2</sup>	6	5	9
133W	170	118	10.5	2x M8	0.085 m <sup>2</sup>	4	4	7
167W	170	118	12.5	2x M10	0.105 m <sup>2</sup>	4	4	7

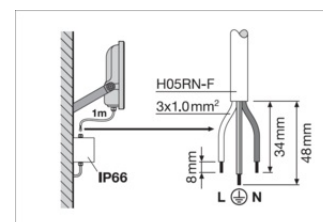
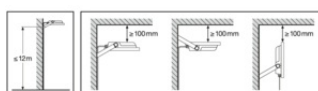

FL 100P69W 10KLM830PS SY100	53W/7320lm	69W/9150lm
FL 100P69W 10KLM840PS SY100	53W/8000lm	69W/10000lm
FL 100P69W 10KLM865PS SY100	53W/8000lm	69W/10000lm
FL 150P100W 15KLM830PS SY100	83W/11670lm	100W/14000lm
FL 150P100W 15KLM840PS SY100	83W/12500lm	100W/15000lm
FL 150P100W 15KLM865PS SY100	83W/12500lm	100W/15000lm
FL 200P133W 20KLM830PS SY100	117W/16275lm	133W/18600lm
FL 200P133W 20KLM840PS SY100	117W/17500lm	133W/20000lm
FL 200P133W 20KLM865PS SY100	117W/17500lm	133W/20000lm
FL 250P167W 25KLM830PS SY100	150W/21060lm	167W/23400lm
FL 250P167W 25KLM840PS SY100	150W/22500lm	167W/25000lm
FL 250P167W 25KLM865PS SY100	150W/22500lm	167W/25000lm

## Références / Liens

– Plus d'informations sur la garantie sous [www.ledvance.fr/garantie](http://www.ledvance.fr/garantie)

## AVERTISSEMENT

Sous réserve de modifications. Sauf erreur ou omission. Veuillez à toujours utiliser la version la plus récente.