

FICHE PRODUIT

SF SQUARE 330 V 24W 840 IP44

SURFACE SQUARE 330 | Hublot pour mur et plafond IP44



Zones d'application

- Couloirs
- Escaliers
- Salles de bain
- Foyers

Avantages du produit

- Luminaire d'intérieur à haute efficacité lumineuse
- Économies d'énergie pouvant atteindre 55 % par rapport aux luminaires avec lampes fluocompactes
- Installation facile et rapide
- Lumière très homogène
- Garantie de 3 ans

Caractéristiques du produit

- Indice de protection : IP44 (montage au plafond), IP20 (montage mural)
- Résistance aux chocs : IK03
- Corps en aluminium, vasque PMMA
- Température ambiante en fonctionnement : -20 ... +40 °C
- Utilisation en intérieur uniquement, ne convient pas à une utilisation en extérieur



DONNÉES TECHNIQUES

DONNÉES ÉLECTRIQUES

Puissance nominale	24,00 W
Tension nominale	220...240 V
Fréquence du réseau	50...60 Hz
Intensité nominale	115,000 mA
Courant d'appel	7,2 A
Durée courant appel T sub h50 / sub	5.9 µs
Nombre maximal de luminaires par disjoncteur miniature B16	104
Max. de luminaires par disjoncteur C10 A	66
nombre max. de luminaires par disjoncteur C16	106
Facteur de puissance λ	> 0,70
Distorsion harmonique totale	< 60 %
Classe de protection	I
Mode d'opération	Integrated LED driver

Données photométriques

Flux lumineux	2000 lm
Efficacité lumineuse	83 lm/W
Temp. de couleur	4000 K
Teinte de couleur (désignation)	Blanc froid
Ra Indice de rendu des couleurs	> 80
Ecart-type de correspondance de couleur	< 6 sdc _m
Faible scintillement	Oui
Indice du papillotement (PstLM)	< 1
Indice de l'effet stroboscopique (SVM)	< 0.4
Groupe de sécurité photobiologique EN62778	RG0
Angle de rayonnement	120 °

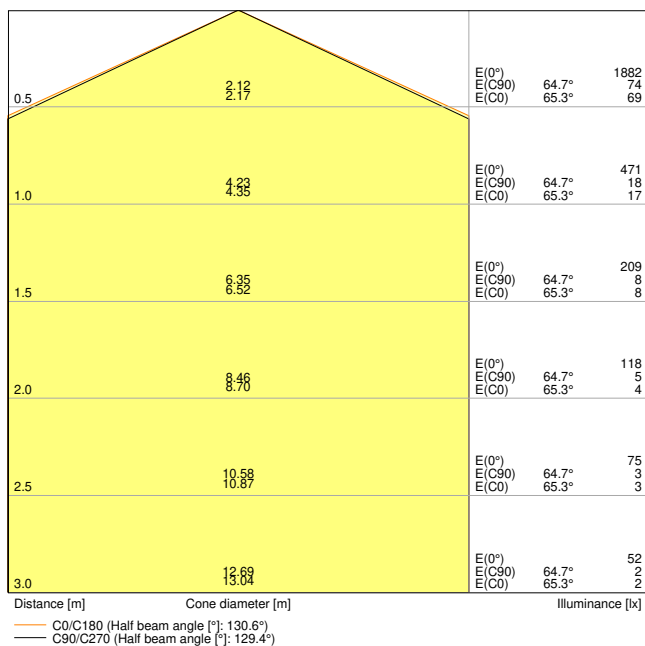

SF SQUARE 330 V 24W 4000K IP44

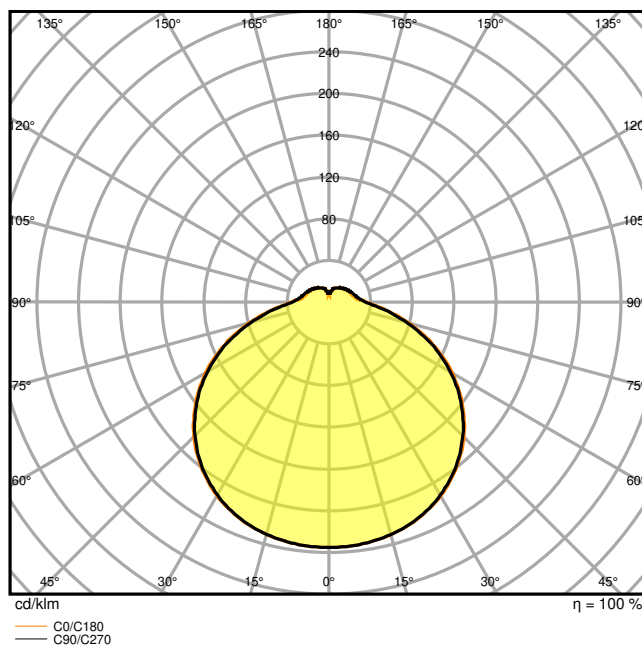

SF SQUARE 330 V 24W 4000K IP44

DIMENSIONS ET POIDS

Longueur	330,00 mm
Largeur	330,00 mm
Hauteur	75,00 mm
Poids du produit	655,00 g

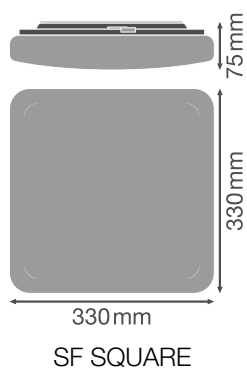

Matériau & couleurs

Couleur du produit	Blanc
Couleur du teinte	Blanc
Matériau de corps	Acier
Matériau de fermeture	Polyméthylméthacrylate (PMMA)
Matière de la surface émettrice.	PMMA
Test au fil incand. selon CEI 60695-2-12	650 °C
Teneur en mercure	0.0 mg

APPLICATION & MONTAGE

Plage de température ambiante	-20...+40 °C
Plage de température de stockage	-20...+80 °C
Type de connexion	Bornier à 3 broches
Type de protection	IP44
Indice de protec. IK (résist. aux [PIM])	IK03
Gradable	Non
Montage	Surface
Emplacement montage	Plafond / Mur
Application	Indoor
Avec source de lumière	Oui
Source lumineuse remplaçable	Non

Durée de vie

Durée de vie L70/B50 @ 25 °C	35000 h ¹⁾
Durée de vie L80/B10 @ 25 °C	33000 h ¹⁾
Durée de vie nominale L80 / B50 à 25 °C	33000 h
Durée de vie L90/B10 @ 25 °C	15000 h
Nombre de cycles de commutation	100000

¹⁾ t[h] : L70 / B50 à 25 °C (Ta), t[h] : L80 / B10 à 25 °C (Ta), t[h] : L90 / B10 à 25 °C (Ta)

Alimentation

Courant de sortie	300 mA
Alimentation électronique - Courant d'ondulation de sortie	< 5 %

CERTIFICATS ET NORMES













Normes	CE / CB / TÜV / UKCA / EAC
Température de surface limitée	Non



Résistance aux chocs de balle	Non
Module LED remplaçable	Non remplaçable

ÉQUIPEMENT / ACCESSOIRES

– Diffuseur de rechange disponible en option

TÉLÉCHARGEMENTS

Documents et certificats		Nom du document
	Instructions pour l'utilisateur / instructions de sécurité	UI SF SQUARE 330 V and SF SQUARE 330 SEN V
	Informations légales	LSI SF SQUARE 330 V 24W
	Informations légales	Legal insert
	Informations légales	Informationstext 18 Abs 4 ElektroG
	Déclarations de conformité	SF SQUARE 330 V 24W 830 IP44
	Déclarations de conformité UKCA	SF SQUARE and SF CIRC
Photométrie et fichiers pour études d'éclairage		Nom du document
	Fichier IES (IES)	SF SQUARE 330 V 24W 4000K IP44
	Fichier LDT (Eulumdat)	SF SQUARE 330 V 24W 4000K IP44
	Fichier ULD (DIALux)	SF SQUARE 330V 24W 840 IP44
	Fichier ROLF (RELUX)	SF SQUARE 330 24W 840 IP44
	Fichier UGR (tableau UGR)	SF SQUARE 330 V 24W 4000K IP44
	Courbe de distribution de la lumière type cône	SF SQUARE 330 V 24W 4000K IP44
	Courbe de répartition de la lumière type polaire	SF SQUARE 330 V 24W 4000K IP44

Fichiers CAD/BIM		Nom du document
	BIM Revit 3D	SF SQUARE
	CAO STEP 3D	SF SQUARE 330
Textes pour appels d'offres		Nom du document
	Offres	SURFACE SQUARE 330 24W 840 IP44-FR

DONNÉES LOGISTIQUES

Code produit	Unité d'emballage (Pièces/Unité)	Dimensions (longueur x largeur x hauteur)	Poids approximatif	' Volume
4099854041976	Etui carton fermé 1	87 mm x 367 mm x 369 mm	916.00 g	11.78 dm ³
4099854041983	Carton de regroupement 5	457 mm x 387 mm x 404 mm	5771.00 g	71.45 dm ³

Le code produit mentionné décrit la petite quantité d'unité qui peut être commandée. Une unité peut contenir un ou plusieurs produits. Lorsque vous passez la commande, merci de bien vouloir entrer une unité ou un multiple d'une unité.

DÉTAILS COMPLÉMENTAIRES

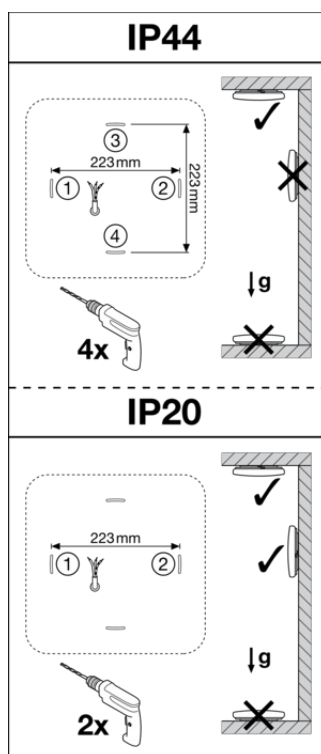
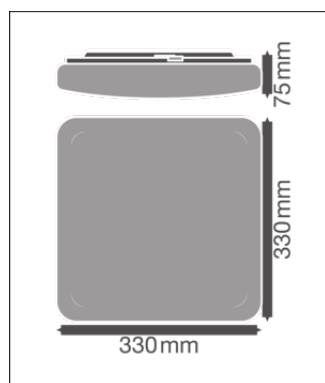

Références / Liens

– Plus d'informations sur la garantie sous www.ledvance.fr/garantie

AVERTISSEMENT

Sous réserve de modifications. Sauf erreur ou omission. Veuillez à toujours utiliser la version la plus récente.