

# FICHE PRODUIT

## PL PROT 600 P 36W 840 DALIVR

PANEL PROTECT 600 DALI | Luminaires à encastrer carrés avec protection IP54, technologie DALI-2 IoT, 600 x 600 mm

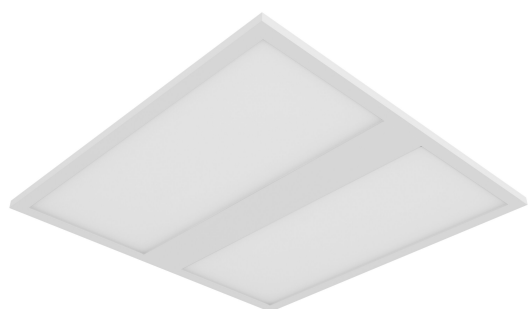

### Zones d'application

- Remplacement direct des luminaires avec lampes fluorescentes
- Convient aux systèmes encastrés avec une grille de dimensions 600 x 600 mm
- Hôpitaux
- Laboratoires
- Cuisines, cantines, espaces de travail

### Avantages du produit

- Convient pour une utilisation dans des applications où une protection IP plus élevée est nécessaire
- Rendement lumineux élevé jusqu'à 5040 lm
- Connexion électrique sans outil grâce au connecteur à bouton-poussoir
- Câblage traversant possible avec le boîtier de connexion inclus
- Économies d'énergie grâce à l'efficacité élevée du système : jusqu'à 140 lm/W
- Haute homogénéité de la teinte SDCM 3
- En option : services étendus tels que suivi de la consommation énergétique et maintenance préventive avec les versions DALI
- Convertisseur externe pour plus de flexibilité et une installation facilitée
- Face avant facile à nettoyer grâce au diffuseur au PMMA disposant d'une surface lisse
- Convient aux installations d'urgence de batterie conforme à EN 60598-2-22
- Éclairage de secours décentralisé possible avec le boîtier de conversion d'urgence LEDVANCE disponible séparément
- Garantie de 5 ans

### Caractéristiques du produit



- Type de protection : IP54 (face avant), IP20 (face arrière)
- Boîtier en acier avec encoche à l'arrière pour l'alimentation permettant une hauteur maximale de 34 mm
- Diffuseur en PMMA
- Bornier à 5 pôles, section de câble jusqu'à 5 x 2,5 mm<sup>2</sup>
- Durée de vie (L90/B10) : 50 000 h (à 25° C)
- Le panel peut être personnalisé avec des détecteurs optiques sur demande

## DONNÉES TECHNIQUES

## DONNÉES ÉLECTRIQUES

Puissance nominale	36,00 W <sup>1)</sup>
Tension nominale	220...240 V
Fréquence du réseau	0/50/60 Hz
Intensité nominale	165,000 mA
Courant d'appel	0,2 A
Durée courant appel T sub h50 / sub	450 µs
Nombre maximal de luminaires par disjoncteur miniature B16	23
Max. de luminaires par disjoncteur C10 A	16
nombre max. de luminaires par disjoncteur C16	26
Facteur de puissance $\lambda$	> 0,90
Distorsion harmonique totale	< 20 %
Classe de protection	II
Mode d'opération	External LED driver
Gradateur	DALI-2 / IoT

1) La famille Panel Protect répond aux exigences techniques minimales du programme allemand de subvention BEG pour les luminaires à haute efficacité énergétique.

## Données photométriques

Flux lumineux	5040 lm <sup>1)</sup>
Efficacité lumineuse	140 lm/W <sup>1)</sup>
Temp. de couleur	4000 K
Teinte de couleur (désignation)	Blanc froid
Ra Indice de rendu des couleurs	> 80
Ecart-type de correspondance de couleur	3 sdc
Faible scintillement	Oui
Indice du papillotement (PstLM)	<1
Indice de l'effet stroboscopique (SVM)	< 0.4
Groupe de sécurité photobiologique EN62778	RG0
Groupe de sécurité photobiologique EN62471	RG0
Angle de rayonnement	120 °

1) La famille Panel Protect répond aux exigences techniques minimales du programme allemand de subvention BEG pour les luminaires à haute efficacité énergétique.

0.5	1.49	E(0°) 7087 E(C90) 610 E(C0) 616
1.0	2.98	E(0°) 1772 E(C90) 153 E(C0) 154
1.5	4.48	E(0°) 787 E(C90) 68 E(C0) 68
2.0	5.98	E(0°) 443 E(C90) 38 E(C0) 39
2.5	7.47	E(0°) 283 E(C90) 24 E(C0) 25
3.0	8.96	E(0°) 197 E(C90) 17 E(C0) 17

Distance [m]                      Cone diameter [m]                      Illuminance [lx]

— C0/C180 (Half beam angle [°]: 112.2°)  
— C90/C270 (Half beam angle [°]: 112.4°)

PL PROT 600 P 36W 840 DALIVR 5040lm

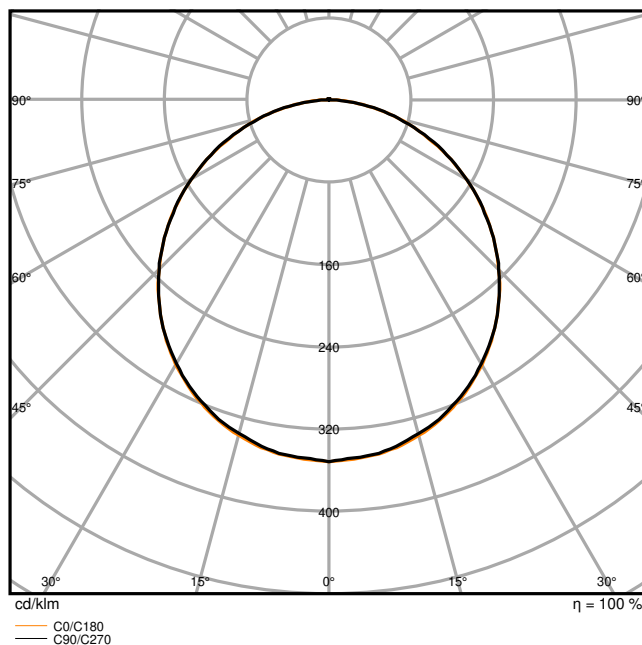

PL PROT 600 P 36W 840 DALIVR 5040lm

**DIMENSIONS ET POIDS**

Longueur	595,00 mm
Largeur	595,00 mm
Hauteur	34,00 mm
Poids du produit	2080,00 g

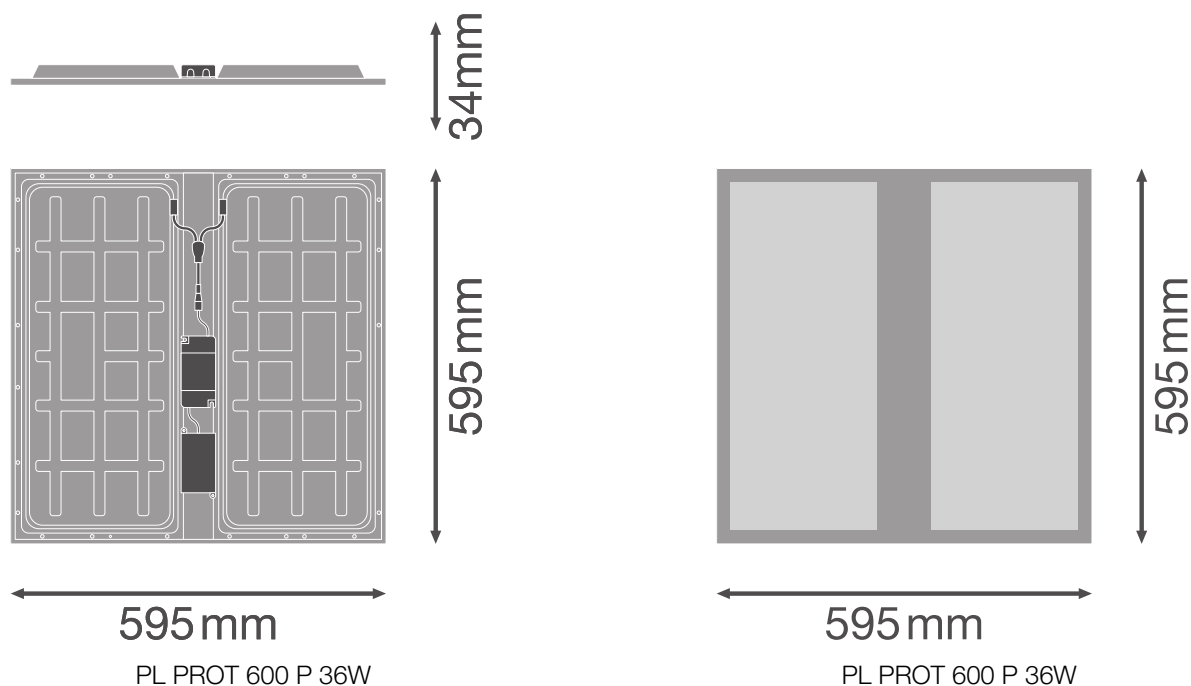

### Matériau & couleurs

Couleur du produit	Blanc
Couleur du teinte	Blanc
Matériau de corps	Acier
Matériau de fermeture	Polyméthacrylate (PMMA)
Matière de la surface émettrice.	Polyméthacrylate de méthyle (PMMA)
Test au fil incand. selon CEI 60695-2-12	650 °C
Teneur en mercure	0.0 mg

### APPLICATION & MONTAGE

Plage de température ambiante	-10...+50 °C
Plage de température de stockage	-20...+70 °C
Type de connexion	Bornier sans vis, 5 pôles (L, N, PE, DA+, DA-)
Type de protection	IP54/IP20
Indice de protec. IK (résist. aux [PIM])	IK02
Gradable	Oui
Type of dimming [GMS]	DALI2
Prêt pour l'IoT	Prise en charge des types de données DALI PART 251, 252, 253 <sup>1)</sup>

Montage	Encastré/suspendu/en surface
Emplacement montage	Plafond
Application	Indoor
Longueur d'encastrement	575 mm
Largeur de montage	575 mm
Profondeur d'encastrement	50,0 mm
Orientable	Non
Avec source de lumière	Oui
Source lumineuse remplaçable	Non

1) Internet des objets. Prise en charge du transfert de données via une passerelle vers des plateformes de surveillance cloud, telles que LEDVANCE VIVARES Cloud.

### Durée de vie

Durée de vie L70/B50 @ 25 °C	100000 h <sup>1)</sup>
Durée de vie L80/B10 @ 25 °C	70000 h <sup>1)</sup>
Durée de vie nominale L80 / B50 à 25 °C	70000 h
Durée de vie L90/B10 @ 25 °C	50000 h
Nombre de cycles de commutation	100000

1) t[h] : L70 / B50 à 25 °C (Ta), t[h] : L80 / B10 à 25 °C (Ta), t[h] : L90 / B10 à 25 °C (Ta)

### Alimentation

Courant de sortie	800 mA
Alimentation électronique - Courant d'ondulation de sortie	< 5 %
Alimentation électronique - Longueur	145 mm
Alimentation électronique - Largeur	75,0 mm
Hauteur - alimentation électronique	25,0 mm
Alimentation recommandée	OSRAM OTi_DALI_50/220-240/1A4 NFC / TRIDONIC LCA 45W 500-1400mA one4all SC PRE

### ÉCLAIRAGE DE SECOURS

Puissance en mode de fonctionnement d'urgence	6,5 W
Flux lumineux en mode de fonctionnement d'urgence	720 lm

### CERTIFICATS ET NORMES

Normes	CE / CB / ENEC / UKCA / EAC / EL
Température de surface limitée	Non
Résistance aux chocs de balle	Non

Module LED remplaçable

Non remplaçable

## DONNÉES SUPPLÉMENTAIRES SUR LE PRODUIT









Fonction ajoutée







VIVARES

## ÉQUIPEMENT / ACCESSOIRES

- Accessoires pour plusieurs options de montage disponibles
- Boîtier de connexion rapide 5 pôles préinstallée
- Câble de sécurité pour luminaire fourni
- Supports de sécurité préinstallés
- Ballast externe inclus
- Convient pour une utilisation avec une boîte de conversion d'urgence séparée
- Cadre de montage spécial avec une hauteur totale de seulement 50 mm disponible séparément

## TÉLÉCHARGEMENTS

Documents et certificats		Nom du document
	Instructions pour l'utilisateur / instructions de sécurité	UI PL PROT 600 P 36W and PL PROT 625 P 36W
	Informations légales	Legal Insert PL PROT P
	Informations légales	LSI PL PROT P 36W
	Informations légales	Informationstext 18 Abs 4 ElektroG
	Informations légales	EM Insert PL PROTECT
	Déclarations de conformité	CE Declaration PL PROT
	Déclarations de conformité UKCA	UKCA Declaration PL PROT
Photométrie et fichiers pour études d'éclairage		Nom du document
	Fichier IES (IES)	PL PROT 600 P 36W 840 DALIVR 5040lm
	Fichier LDT (Eulumdat)	PL PROT 600 P 36W 840 DALIVR 5040lm
	Fichier ULD (DIALux)	PL PROT 600 P 36W 840 DALI VR

Photométrie et fichiers pour études d'éclairage		Nom du document
	Fichier ROLF (RELUX)	PL PROT 600 P 36W 840 DALI
	Fichier UGR (tableau UGR)	PL PROT 600 P 36W 840 DALIVR 5040lm
	Courbe de distribution de la lumière type cône	PL PROT 600 P 36W 840 DALIVR 5040lm
	Courbe de répartition de la lumière type polaire	PL PROT 600 P 36W 840 DALIVR 5040lm
Fichiers CAD/BIM		Nom du document
	BIM Revit 3D	PL PROT
	CAO STEP 3D	PL PROT 600
Textes pour appels d'offres		Nom du document
	Offres	PANEL PROTECT 600 DALI 36W 840 DALIVR-FR

## DONNÉES LOGISTIQUES

Code produit	Unité d'emballage (Pièces/Unité)	Dimensions (longueur x largeur x hauteur)	Poids approximatif	' Volume
4099854083105	Etui carton fermé 1	41 mm x 602 mm x 602 mm	2468.00 g	14.86 dm <sup>3</sup>
4099854083112	Carton de regroupement 5	620 mm x 229 mm x 631 mm	13422.00 g	89.59 dm <sup>3</sup>

Le code produit mentionné décrit la petite quantité d'unité qui peut être commandée. Une unité peut contenir un ou plusieurs produits. Lorsque vous passez la commande, merci de bien vouloir entrer une unité ou un multiple d'une unité.

## DÉTAILS COMPLÉMENTAIRES

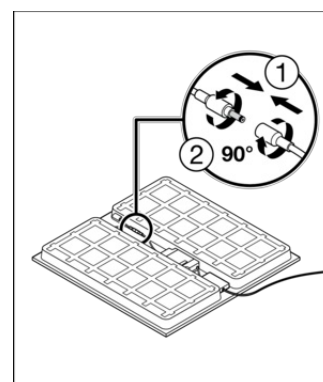
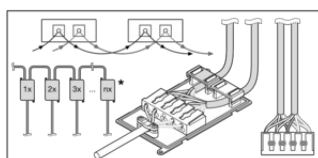
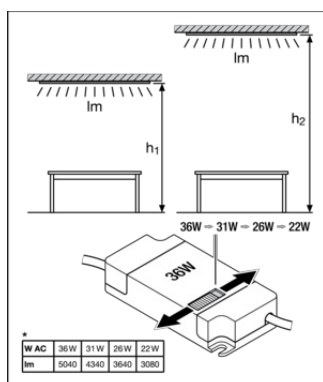



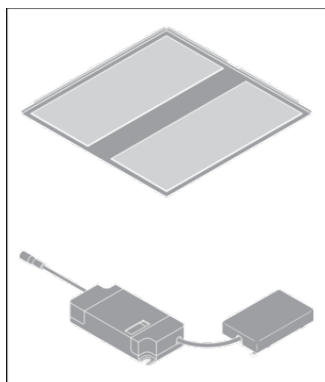

---

### Références / Liens

– Plus d'informations sur la garantie sous [www.ledvance.fr/garantie](http://www.ledvance.fr/garantie)

---

### AVERTISSEMENT

Sous réserve de modifications. Sauf erreur ou omission. Veuillez à toujours utiliser la version la plus récente.