

# FICHE PRODUIT

## PL COMP 625 V 33W 840 DALI

PANEL COMPACT 625 DALI | Panel encastré carré, pour systèmes de plafond 625 x 625 mm et technologie DALI-2



### Zones d'application

- Remplacement direct des luminaires avec lampes fluorescentes
- Bureaux, salles de conférence
- Zones d'accueil, couloirs, ascenseurs
- Convient aux systèmes encastrés avec une grille de dimensions 625 x 625 mm

### Avantages du produit

- Faible scintillement grâce à un ballast électronique spécial
- Convertisseur externe pour plus de flexibilité et une installation facilitée
- Convient pour l'éclairage de secours
- Garantie de 5 ans

### Caractéristiques du produit

- Convient aux installations d'urgence de batterie centrale selon EN 60598-2-22
- Fonction Push DIM pour la variation et la commutation directement sur un bouton poussoir
- Cadre en aluminium extrudé
- Diffuseur en polystyrène
- Durée de vie (L80 / B10) : jusqu'à 50 000 h (à 25 ° C)



## DONNÉES TECHNIQUES

## DONNÉES ÉLECTRIQUES

Puissance nominale	33,00 W
Tension nominale	220...240 V
Fréquence du réseau	0/50/60 Hz
Intensité nominale	190,000 mA
Courant d'appel	1.7 A
Durée courant appel T sub h50 / sub	52 µs
Nombre maximal de luminaires par disjoncteur miniature B16	83
Max. de luminaires par disjoncteur C10 A	52
nombre max. de luminaires par disjoncteur C16	83
Facteur de puissance $\lambda$	> 0,90
Distorsion harmonique totale	< 10 %
Classe de protection	II
Mode d'opération	External LED driver
Gradateur	DALI-2

## Données photométriques

Flux lumineux	3630 lm
Efficacité lumineuse	110 lm/W
Temp. de couleur	4000 K
Teinte de couleur (désignation)	Blanc froid
Ra Indice de rendu des couleurs	> 80
Ecart-type de correspondance de couleur	≤5 sdcn
Faible scintillement	Oui
Indice du papillotement (PstLM)	<1
Indice de l'effet stroboscopique (SVM)	< 0.4
Groupe de sécurité photobiologique EN62778	RG0
Angle de rayonnement	120 °

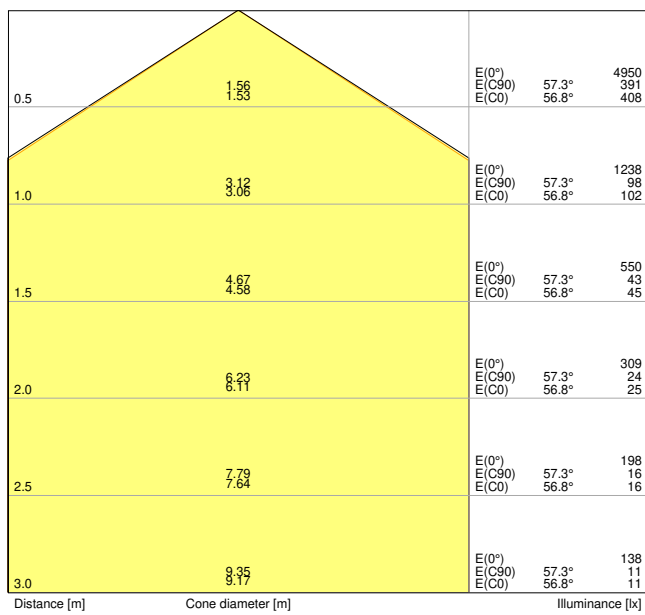

PL COMP 625 V 33W 840 DALI EM CONVERSION BOX

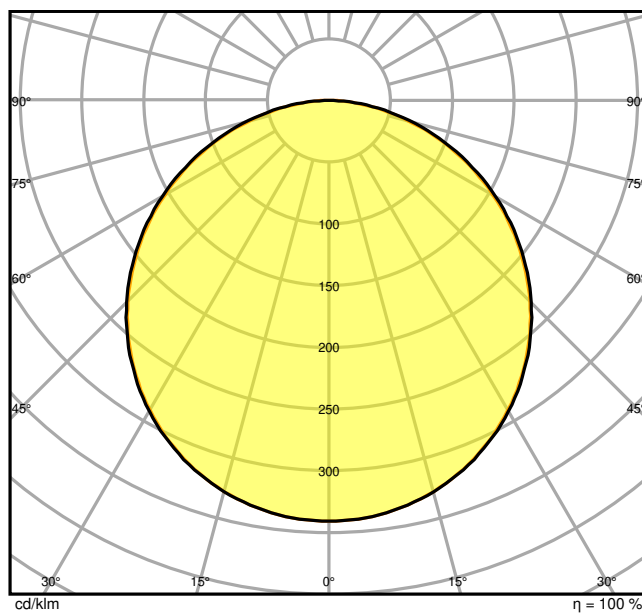

PL COMP 625 V 33W 840 DALI EM CONVERSION BOX

DIMENSIONS ET POIDS

Longueur	620,00 mm
Largeur	620,00 mm
Hauteur	32,00 mm
Poids du produit	1600,00 g

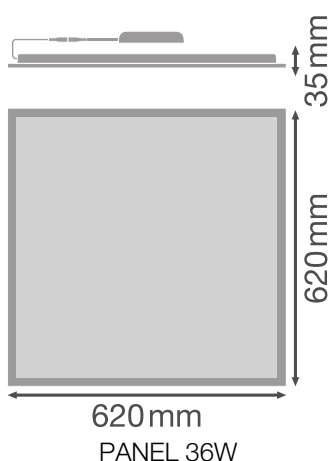

## Matériau &amp; couleurs

Couleur du produit	Blanc
Couleur du teinte	Blanc
Matériau de corps	Acier
Matériau de fermeture	Polystyrène (PS)
Matière de la surface émettrice.	Polystyrene
Test au fil incand. selon CEI 60695-2-12	650 °C
Teneur en mercure	0.0 mg

## APPLICATION &amp; MONTAGE

Plage de température ambiante	-10...+45 °C
Plage de température de stockage	-20...+70 °C
Type de connexion	Bornier sans vis, 4 pôles (L,N, DA+, DA-)
Type de protection	IP40/IP20
Indice de protec. IK (résist. aux [PIM])	IK02
Gradable	Oui
Type of dimming [GMS]	DALI2
Montage	Encastré/suspendu/en surface
Emplacement montage	Plafond
Application	Indoor
Longueur d'encastrement	600,0 mm
Largeur de montage	600,0 mm
Profondeur d'encastrement	50,0 mm
Orientable	Non
Avec source de lumière	Oui

## Durée de vie

Durée de vie L70/B50 @ 25 °C	70000 h <sup>1)</sup>
Durée de vie L80/B10 @ 25 °C	50000 h <sup>1)</sup>
Durée de vie nominale L80 / B50 à 25 ° C	50000 h
Durée de vie L90/B10 @ 25 °C	40000 h
Nombre de cycles de commutation	50000

<sup>1)</sup> t[h]: L70 / B50 @ 25 °C (Ta), t[h]: L80 / B10 @ 25 °C (Ta), t[h]: L90 / B10 @ 25 °C (Ta)

## Alimentation

Courant de sortie	700 mA
-------------------	--------

Alimentation électronique - Courant d'ondulation de sortie	< 7 %
Alimentation électronique - Longueur	168 mm
Alimentation électronique - Largeur	44 mm
Hauteur - alimentation électronique	32 mm
Alimentation recommandée	LEDV DR DALI-P-44/220-240/1050; Tridonic LCA 45W 500-1400mA one4all SC PRE

### ÉCLAIRAGE DE SECOURS

Puissance en mode de fonctionnement d'urgence	5 W
Flux lumineux en mode de fonctionnement d'urgence	400 lm

### CERTIFICATS ET NORMES

Normes	CE / CB / ENEC / UKCA / EAC / EPD
Température de surface limitée	Non
Résistance aux chocs de balle	Non
PEP	LEDV-00008-V01.01-FR
Module LED remplaçable	Non remplaçable

### DONNÉES SUPPLÉMENTAIRES SUR LE PRODUIT

Fonction ajoutée	VIVARES
------------------	---------

### ACCESSOIRES EN OPTION













Image du produit	Nom du produit	EAN
	DR DALI - P -44/220-240/1050	4058075779723
	DR AY ZB+DALI CLAMP DUO	4058075483125
	CONNECTOR BOX 5POLE L/N/PE/D+/D- 4x	4058075473034
	EM CONVERSION BOX	4058075237025













Image du produit	Nom du produit	EAN
	PANEL 625 SURFACE MOUNT KIT H70 VAL	4058075402867
	PANEL 625 RECESSED MOUNT FRAME	4058075402904
	PANEL RECESSED MOUNT CLIPS VAL 4x	4058075409859
	PANEL Suspension Kit	4058075402928

## ÉQUIPEMENT / ACCESSOIRES

- Accessoires pour plusieurs options de montage disponibles
- Supports de sécurité préinstallés
- Ballast externe inclus
- Convient pour une utilisation avec une boîte de conversion d'urgence séparée
- Boîte de raccordement avec borne à 5 pôles pour câblage traversant disponible séparément pour sections de câble jusqu'à 2,5 mm<sup>2</sup>

## TÉLÉCHARGEMENTS

	Documents et certificats	Nom du document
	Instructions pour l'utilisateur / instructions de sécurité	PANEL COMPACT DALI
	Informations légales	Legal Insert PANEL COMPACT
	Informations légales	LISO Insert PL COMP 600 V
	Informations légales	EM Insert PL COMP
	Informations légales	Informationstext 18 Abs 4 ElektroG

Documents et certificats		Nom du document
	Déclarations de conformité	CE Declaration of Conformity PL COMP V DALI
	Déclarations de conformité UKCA	UKCA Declaration of Conformity PL COMP V DALI
Photométrie et fichiers pour études d'éclairage		Nom du document
	Fichier IES (IES)	PL COMP 625 V 33W 840 DALI EM CONVERSION BOX
	Fichier LDT (Eulumdat)	PL COMP 625 V 33W 840 DALI EM CONVERSION BOX
	Fichier ULD (DIALux)	PL COMP 625 V 33W 840 DALI
	Fichier ROLF (RELUX)	PL COMP 625 V 33W 840 DALI
	Fichier UGR (tableau UGR)	PL COMP 625 V 33W 840 DALI EM CONVERSION BOX
	Courbe de distribution de la lumière type cône	PL COMP 625 V 33W 840 DALI EM CONVERSION BOX
	Courbe de répartition de la lumière type polaire	PL COMP 625 V 33W 840 DALI EM CONVERSION BOX
Fichiers CAD/BIM		Nom du document
	BIM Revit 3D	Panel Compact
	CAO STEP 3D	PL COMP 625
Textes pour appels d'offres		Nom du document
	Offres	PANEL COMPACT 625 DALI 33W 840 DALI-fr

## DONNÉES LOGISTIQUES

Code produit	Unité d'emballage (Pièces/Unité)	Dimensions (longueur x largeur x hauteur)	Poids approximatif	' Volume
4099854017421	Etui carton fermé 1	37 mm x 625 mm x 685 mm	2024.00 g	15.84 dm <sup>3</sup>
4099854017438	Carton de regroupement 4	705 mm x 168 mm x 650 mm	9276.00 g	76.99 dm <sup>3</sup>

Le code produit mentionné décrit la petite quantité d'unité qui peut être commandée. Une unité peut contenir un ou plusieurs produits. Lorsque vous passez la commande, merci de bien vouloir entrer une unité ou un multiple d'une unité.

---

## DÉTAILS COMPLÉMENTAIRES

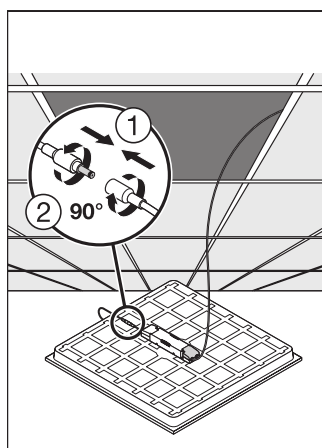
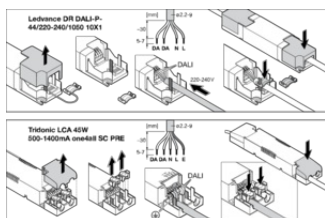

---

## Références / Liens

– Plus d'informations sur la garantie sous [www.ledvance.fr/garantie](http://www.ledvance.fr/garantie)

---

## AVERTISSEMENT

Sous réserve de modifications. Sauf erreur ou omission. Veuillez à toujours utiliser la version la plus récente.