

FICHE PRODUIT

TRUSYS FLEX P 35W 865 VW CL WT EM

TruSys® FLEX EMERGENCY VERY WIDE | Inserts de luminaires à répartition lumineuse très large pour l'éclairage standard et de secours, jusqu'à 175 lm/W



Zones d'application

- Éclairage d'urgence des voies d'évacuation
- Éclairage antipanique
- Bâtiments nécessitant jusqu'à 3 heures d'éclairage d'urgence
- Remplacement direct des luminaires avec lampes fluorescentes compactes
- Halles industrielles, entrepôts à hauts rayonnages, quincailleries
- Magasins discount, supermarchés

Avantages du produit

- Intégration harmonieuse des luminaires pour l'éclairage général avec fonction d'éclairage de secours
- Câblage facile grâce au convertisseur pré-câblé inclus et à la batterie pour l'éclairage de secours
- Test simple des luminaires avec éclairage de secours grâce à la fonction de test automatique intégrée
- Visualisation pratique des résultats du test automatique via une LED de contrôle incluse
- Fonctionnement de l'éclairage de secours intégrée sur batterie LiFePO4 dotée d'une longue durée de vie et temps de décharge de la batterie de 3h
- Efficacité lumineuse élevée en fonctionnement normal
- Garantie de 3 ans
- Distribution très extensive de la lumière pour l'éclairage de zones
- Installation facile, pas d'outils nécessaires pour la connexion
- Économie d'énergie et coût avantageux
- Pour des applications variées grâce à différentes plages de lumens et d'angles de faisceau

Caractéristiques du produit



- Certifié selon les normes européennes (EN 60598-1: 2015, EN 60598-2-22: 2014)
- Luminaire adapté à l'éclairage normal et à l'éclairage de secours
- Luminaires autonomes
- Fonction d'éclairage de secours : temps de décharge de la batterie de 3 h
- Test de fonctionnement de l'éclairage de secours : automatique (AT)
- Technologie de batterie : LiFePO4
- Angle de faisceau très extensif : 120 °
- Solution enclipsable avec des boutons poussoirs
- Connecteur électrique avec détrompeur
- Corps en tôle d'acier

DONNÉES TECHNIQUES

DONNÉES ÉLECTRIQUES

Puissance nominale	35,00 W
Tension nominale	220...240 V
Fréquence du réseau	50...60 Hz
Intensité nominale	160,000 mA
Courant d'appel	27.5 A
Durée courant appel T sub h50 / sub	148 µs
Nombre maximal de luminaires par disjoncteur miniature B16	22
Max. de luminaires par disjoncteur C10 A	17
nombre max. de luminaires par disjoncteur C16	27
Facteur de puissance λ	$\geq 0,95$
Distorsion harmonique totale	$\leq 15 \%$
Classe de protection	I
Mode d'opération	Integrated LED driver

Données photométriques

Flux lumineux	6000 lm
Efficacité lumineuse	175 lm/W
Temp. de couleur	6500 K
Teinte de couleur (désignation)	Lumière du jour froide
Ra Indice de rendu des couleurs	≥ 80
Ecart-type de correspondance de couleur	3 sdcM
Faible scintillement	Oui
Indice du papillotement (PstLM)	≤ 1
Indice de l'effet stroboscopique (SVM)	≤ 0.4
Groupe de sécurité photobiologique EN62778	RG1
Angle de rayonnement	120 °

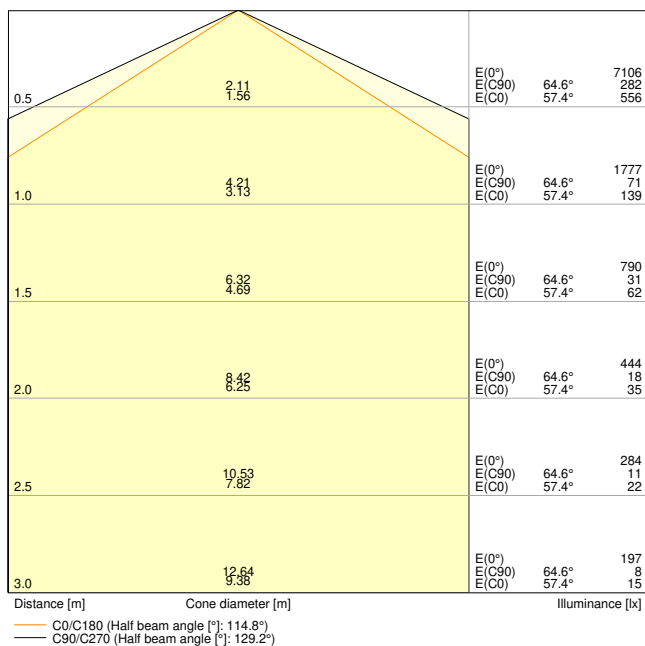

TRUSYS FLEX P 35W 865 VW CL WT EM

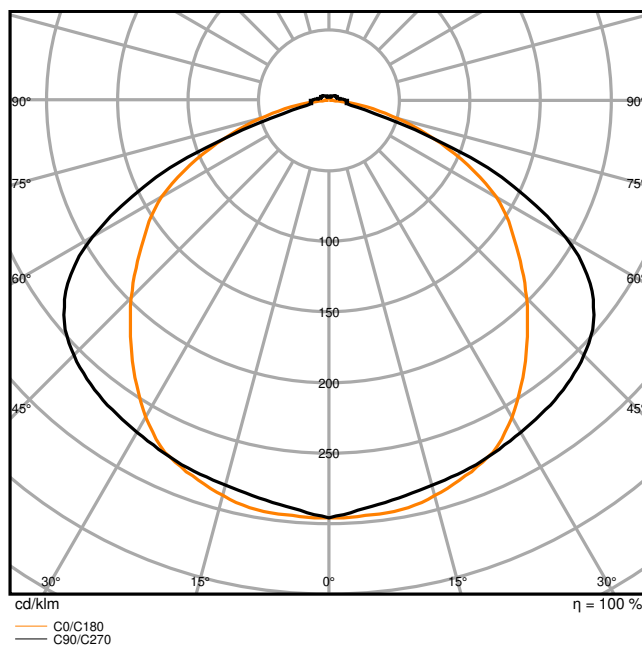

TRUSYS FLEX P 35W 865 VW CL WT EM

DIMENSIONS ET POIDS

Longueur	1500,00 mm
Largeur	77,70 mm
Hauteur	39,40 mm
Poids du produit	2360,00 g

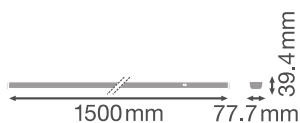

TRUSYS FLEX luminaire - clear

Matériau & couleurs

Couleur du produit	Blanc
Couleur du teinte	Blanc
Matériau de corps	Acier
Matériau de fermeture	Polyméthacrylate (PMMA)
Matière de la surface émettrice.	Polyméthacrylate de méthyle (PMMA)
Test au fil incand. selon CEI 60695-2-12	650 °C
Teneur en mercure	0.0 mg

APPLICATION & MONTAGE

Plage de température ambiante	0...+40 °C
Plage de température de stockage	-40...+80 °C
Type de connexion	Dispositif de raccordement
Type de protection	IP40
Indice de protec. IK (résist. aux [PIM])	IK04
Gradable	Non
Montage	Suspendu/Surface
Emplacement montage	Rail de montage
Application	Indoor
Orientable	Non
Avec source de lumière	Oui
Source lumineuse remplaçable	Non

Durée de vie

Durée de vie L70/B50 @ 25 °C	100000 h ¹⁾
Durée de vie L80/B10 @ 25 °C	76000 h ¹⁾
Durée de vie nominale L80 / B50 à 25 °C	89000 h
Durée de vie L90/B10 @ 25 °C	43000 h
Nombre de cycles de commutation	100000

¹⁾ t[h] : L70 / B50 à 25 °C (Ta), t[h] : L80 / B10 à 25 °C (Ta), t[h] : L90 / B10 à 25 °C (Ta)

Alimentation

Courant de sortie	430 mA
Alimentation électronique - Courant d'ondulation de sortie	< 5 %

BATTERIE

Type de batterie	Others
------------------	--------

Tension nominale de la batterie	3,2 V
Capacité nominale de la batterie	9000 mAh
Temps de charge de la batterie	24 h

ÉCLAIRAGE DE SECOURS

Type d'éclairage de secours (EL)	Unité EL (batterie et contrôleur) pour un fonctionnement décentralisé inclus
Domaine d'application d'urgence	Eclairage anti-panique / Éclairage de voie d'évacuation
Type de fonctionnement de l'éclairage de secours	Non maintenu / Maintenu
Type de test en fonctionnement d'urgence	Automatique
Puissance en mode de fonctionnement	35.0 W
Puissance en mode de fonctionnement d'urgence	4 W
Flux lumineux en mode de fonctionnement	6000 lm
Flux lumineux en mode de fonctionnement d'urgence	740 lm
Autonomie de la batterie en mode de fonctionnement d'urgence	3 h





CERTIFICATS ET NORMES













Normes	CE / CB / UKCA / ENEC / EAC
Température de surface limitée	Oui
Résistance aux chocs de balle	Non
Module LED remplaçable	Non remplaçable

ÉQUIPEMENT / ACCESSOIRES

– Rail de montage avec câble fixe 8 pôles intégré

TÉLÉCHARGEMENTS

Documents et certificats		Nom du document
	Instructions pour l'utilisateur / instructions de sécurité	TRUSYS FLEX EMERGENCY 865
	Informations légales	Legal insert TRUSYS FLEX P EM
	Informations légales	LSI TRUSYS FLEX 865 EM
	Informations légales	Informationstext 18 Abs 4 ElektroG

Documents et certificats		Nom du document
	Déclarations de conformité	TRUSYS FLEX EM
	Déclarations de conformité UKCA	TRUSYS FLEX EM
	Certificats	ENEC Certificate Trusys Flex EM
Photométrie et fichiers pour études d'éclairage		Nom du document
	Fichier IES (IES)	TRUSYS FLEX P 35W 865 VW CL WT EM
	Fichier LDT (Eulumdat)	TRUSYS FLEX P 35W 865 VW CL WT EM
	Fichier ULD (DIALux)	TRUSYS FLEX P 35W 865 VW CL WT EM
	Fichier ROLF (RELUX)	TRUSYS FLEX P 35W 865 VW CL WT EM
	Fichier UGR (tableau UGR)	TRUSYS FLEX P 35W 865 VW CL WT EM
	Courbe de distribution de la lumière type cône	TRUSYS FLEX P 35W 865 VW CL WT EM
	Courbe de répartition de la lumière type polaire	TRUSYS FLEX P 35W 865 VW CL WT EM
Fichiers CAD/BIM		Nom du document
	CAO STEP 3D	TruSys FLEX
Textes pour appels d'offres		Nom du document
	Offres	TruSys FLEX EMERGENCY VERY WIDE 35W 865 VW CL WT EM-FR

DONNÉES LOGISTIQUES

Code produit	Unité d'emballage (Pièces/Unité)	Dimensions (longueur x largeur x hauteur)	Poids approximatif	' Volume
4099854191619	Etui carton fermé 1	108 mm x 1,534 mm x 102 mm	2535.00 g	16.90 dm ³
4099854191626	Carton de regroupement 4	1,547 mm x 218 mm x 231 mm	10933.00 g	77.90 dm ³

Le code produit mentionné décrit la petite quantité d'unité qui peut être commandée. Une unité peut contenir un ou plusieurs produits. Lorsque vous passez la commande, merci de bien vouloir entrer une unité ou un multiple d'une unité.

DÉTAILS COMPLÉMENTAIRES

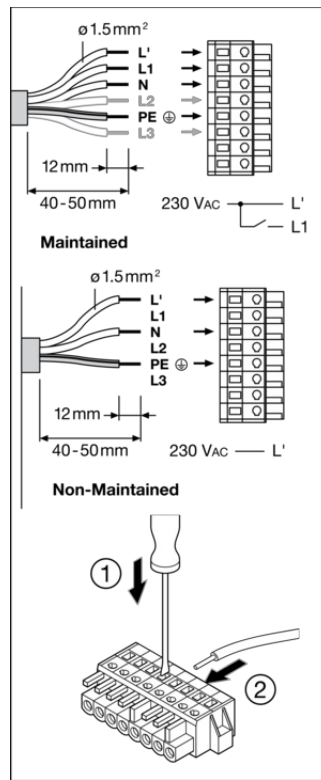
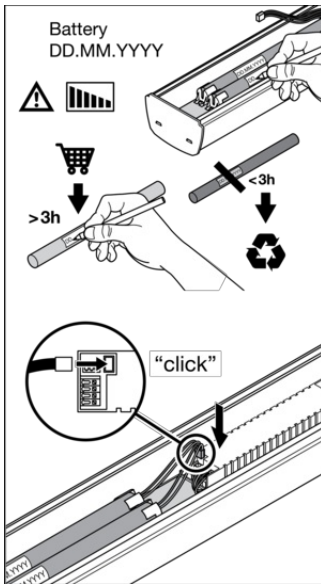

Luminaire Status	Control LED
Normal	Green
Emergency	OFF
Testing	Green: (1s, 1s, 1s ...)
Battery connection fault	Red: (1s, 1s, 1s ...)
Battery capacity fault	Red
Luminaire fault	Red: (4s, 4s, 4s ...)

Test	Icon	Frequency	Mode
Initialization		≥ 48h Normal	Automatic
Daily check of Control LED			Green
Monthly/Weekly functional test (EN 50172)		30 s	Automatic test once every 7 days
Yearly duration test (EN 50172)		12h	Automatic test once every 12 weeks

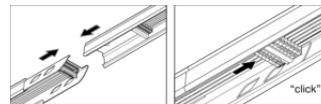

Références / Liens

– Plus d'informations sur la garantie sous www.ledvance.fr/garantie

AVERTISSEMENT

Sous réserve de modifications. Sauf erreur ou omission. Veuillez à toujours utiliser la version la plus récente.