

# FICHA TÉCNICA DEL PRODUCTO

## FL PFM 50 W 6500 K SYM 100 WT

FLOODLIGHT 50 W | Proyector versátil con una salida de luz de hasta 6000 lm



### Áreas de aplicación

- Sustituto para proyectores con lámparas halógenas
- Uso exterior (IP65)
- Áreas públicas
- Construcción de fachadas
- Areas de construcción
- Jardines, balcones y otros espacios exteriores

### Beneficios del producto

- Luminoso, robusto y duradero
- Iluminación segura y muy uniforme, gracias al difusor de cristal esmerilado y templado.
- Sin salida de luz superior (ULOR 0%) cuando se monta a 0° de inclinación
- Ahorro energético de hasta 90% en comparación con los proyectores halógenos
- 5 años de garantía

### Características del producto

- Distribución de luz simétrica basada en reflector con ángulo de apertura de 100° x 100°
- Driver con amplia tensión de entrada, adecuado para 100 - 277 V<sub>AC</sub>
- Protección contra sobretensiones: hasta 4 kV (L / N-PE), 2 kV (L-N)
- Soporte de montaje con ángulo de 30° y área de rotación amplia
- Membrana de respiración para optimizar el intercambio de aire, sin comprometer la protección IP.
- Cable preinstalado, flexible de 1 m (H05RN-F), con 3 x 1.0 mm<sup>2</sup> de cables individuales



## INFORMACIÓN TÉCNICA

### DATOS ELÉCTRICOS

Potencia nominal	50,00 W
Tensión nominal	100...277 V
Frecuencia de red	50...60 Hz
Corriente nominal	236 mA
Corriente de encendido IP	9,9 A
T. corriente entrante $T_{h50}$	51 $\mu$ s
Máx. número de luminarias por magnetotérmico B16	38
Máx. número de luminarias por magnetotérmico C10	28
Máx. número de luminarias por magnetotérmico C16	44
Factor de potencia	> 0,90
Distorsión armónica total	< 20 %
Clase de protección	I
Modo de funcionamiento	Integrated LED driver

### Datos fotométricos

Flujo luminoso	6000 lm
Eficacia luminosa	120 lm/W
Temperatura de color	6500 K
Tono de luz (denominación)	Blanco frío
Índice de reproducción cromática Ra	$\geq 80$
Desviación estándar de ajuste de color	$\leq 5$ sdc
Intensidad luminosa	-
Valor del Flickering Pst LM	-
Valor del efecto del estroboscópico SVM	-
Grupo de seguridad fotobiológica EN62778	RG1
Grupo de seguridad fotobiológica EN62471	RG1
Ángulo de radiación	100 ° x 100 °

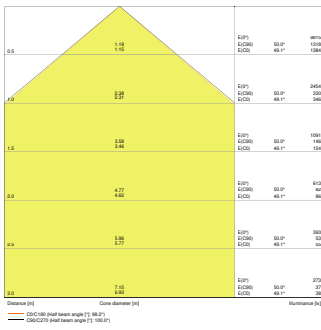

FL PFM 50W6500K SYM 100 WT

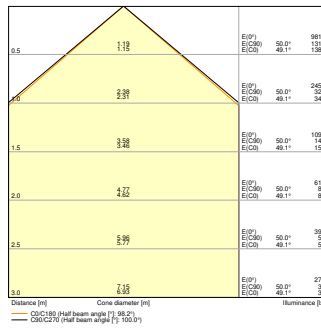

FL PFM 50W 6500K SYM 100 WT

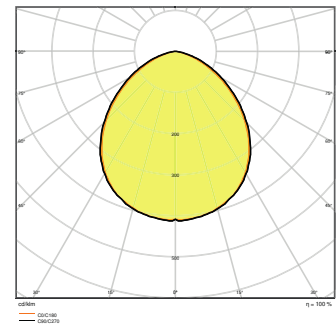

FL PFM 50W6500K SYM 100 WT

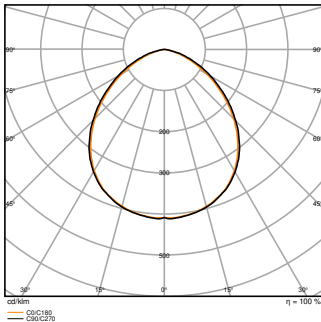

FL PFM 50W 6500K SYM 100 WT

**DIMENSIONES Y PESO**

Largo	206,00 mm
Ancho	218,00 mm
Alto	46,00 mm
Peso del producto	1000,00 g
Longitud del cable	1000 mm

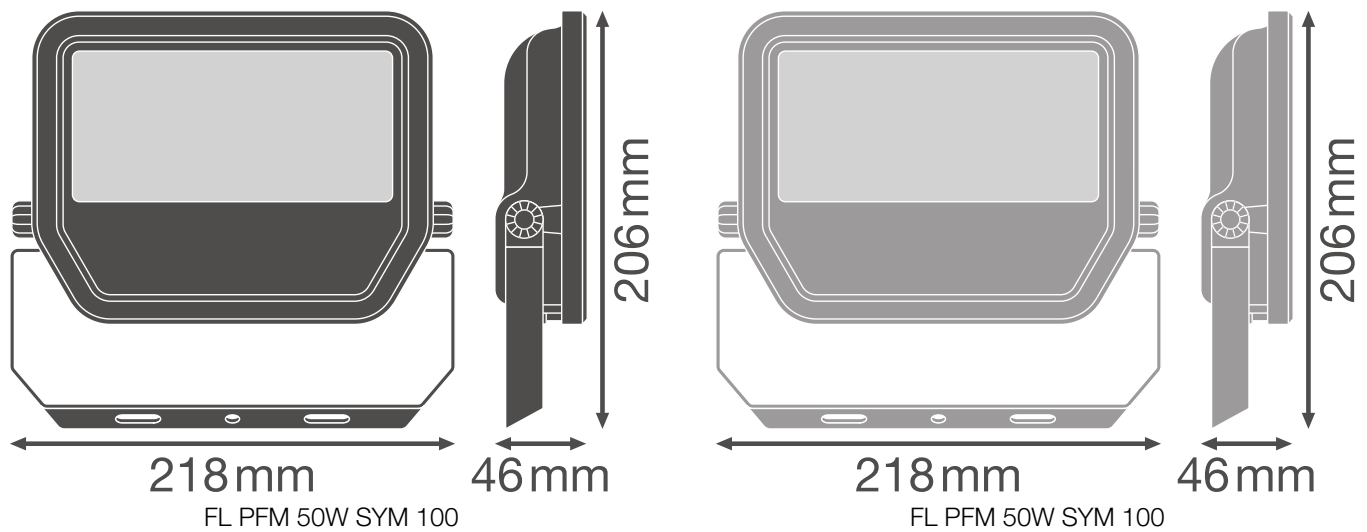

### MATERIAL Y COLORES

Color del producto	Blanco
Color de carcasa	Blanco
Material del cuerpo	Aluminum
Material de la superficie emisora de luz	Vidrio
Test filamento incand. según IEC 60695-2-12	650 °C
Contenido mercurio	0.0 mg

### APLICACIÓN Y MONTAJE

Margen de temperatura ambiente	-30...+50 °C
Temperatura de almacenamiento	-40...+70 °C
Tipo de conexión	Cable, 3 polos
Tipo de protección	IP65
Clase protección IK (resistencia g [PIM])	IK07
Regulable	No
Tipo de montaje	Surface
Ubicación de montaje	Pared / Techo / Suelo
Entorno de aplicación	Exterior
Ajustable	Sí
Con fuente de luz	Sí
Fuente de luz reemplazable	No

## Vida media

Duración L70/B50 @ 25 °C	70000 h <sup>1)</sup>
Duración L80/B10 @ 25 °C	55000 h <sup>1)</sup>
Vida útil estimada de L80/B50 a 25°C	55000 h
Duración L90/B10 @ 25 °C	35000 h
Número de ciclos de encendidos	100000

<sup>1)</sup> t[h]: L70 / B50 a 25 °C (Ta), t[h]: L80 / B10 a 25 °C (Ta), t[h]: L90 / B10 a 25 °C (Ta)

## EQUIPO DE CONTROL

Flujo de corriente	460 mA
ECE - Flujos de corrientes de rizado	< 50 %





## CERTIFICADOS Y ESTÁNDARES



















Normas	CE / CB / ENEC / EAC / RoHS / EPD
Temperatura de superficie limitada	No
Seguro contra balonazos	No
EPD	LEDV-00009-V01.01-EN
Módulo LED sustituible	no reemplazable

## Advertencia de Seguridad

- Todas las conexiones eléctricas deben ser realizadas por una persona calificada.
- El cable o cordón flexible externo de esta luminaria no se puede reemplazar; si el cable está dañado, la luminaria deberá destruirse.
- Bloque de terminales no incluido. La instalación debe ser realizada por personal calificado.
- Precaución, riesgo de descarga eléctrica.
- Clase de protección I. Todas las piezas metálicas de la carcasa, conductoras de electricidad, que puedan absorber tensión durante el funcionamiento o durante el mantenimiento en caso de avería, deben estar conectadas de forma continua al conductor de tierra de protección.

## DESCARGAS

	Documentos y certificados	Nombre del documento
	Instrucciones de uso / instrucciones de seguridad	FL PFM SYM
	Información legal	FL PFM SYM
	Información legal	LSI FL PFM SYM
	Información legal	FL PFM SYM

Documentos y certificados		Nombre del documento
	Información legal	Informationstext 18 Abs 4 ElektroG
	Declaraciones de conformidad	FL PFM
	Declaraciones de conformidad UKCA	FL PFM SYM
	Declaraciones de conformidad UKCA	FL PFM
Archivos fotométricos y para diseño de iluminación		Nombre del documento
	Archivo IES (IES)	FL PFM 50W6500K SYM 100 WT
	Archivo IES (IES)	FL PFM 50W 6500K SYM 100 WT
	Archivo LDT (Eulumdat)	FL PFM 50W6500K SYM 100 WT
	Archivo LDT (Eulumdat)	FL PFM 50W 6500K SYM 100 WT
	Archivo ULD (DIALux)	FL PFM 50W-6500K SYM 100 WT
	Archivo ROLF (RELUX)	FL PFM 50W-6500K SYM
	Archivo UGR (tabla UGR)	FL PFM 50W6500K SYM 100 WT
	Archivo UGR (tabla UGR)	FL PFM 50W 6500K SYM 100 WT
	Curva de distribución de luz tipo cono	FL PFM 50W6500K SYM 100 WT
	Curva de distribución de luz tipo cono	FL PFM 50W 6500K SYM 100 WT
	Curva de distribución de luz tipo polar	FL PFM 50W6500K SYM 100 WT
	Curva de distribución de luz tipo polar	FL PFM 50W 6500K SYM 100 WT
Archivos CAD/BIM		Nombre del documento
	BIM Revit 3D	Floodlight G3
	CAD STEP 3D	FL G3 50W

Declaración de conformidad	Nombre del documento
 Documentos para oferta	FLOODLIGHT 50 W 6500 K SYM 100 WT-ES

## DATOS LOGÍSTICOS

Código de producto	Cantidad por caja (unidad/master)	Dimensiones (longitud x largo x altura)	Peso bruto	Volumen
4058075421325	Caja unitaria 1	224 mm x 67 mm x 181 mm	1107.00 g	2.72 dm <sup>3</sup>
4058075421332	Embalaje de envío 8	462 mm x 284 mm x 207 mm	9480.00 g	27.16 dm <sup>3</sup>

El código de producto mencionado describe la cantidad mínima de unidades que puede ser comprada. Una unidad de transporte puede contener uno o más productos individuales. Cuando se realiza la compra, para las cantidades por favor ingrese una o varias unidades de envío.

## INFORMACIÓN ADICIONAL DEL CATÁLOGO

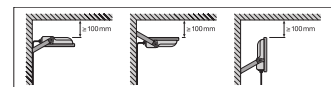
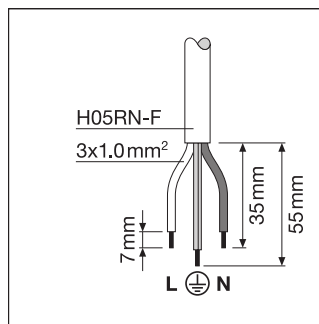
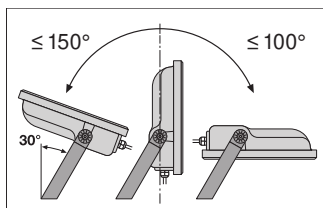

## Referencias / Enlaces

– Para asuntos relacionados con la Garantía véase [www.ledvance.es/garantias](http://www.ledvance.es/garantias)

## DESCARGO DE RESPONSABILIDAD

Sujeto a cambio sin aviso. Errores y omisiones exceptuadas. Asegúrese de utilizar la versión más reciente.