

PRODUKTDATENBLATT

FL FLEX P 40W ML 830 A45X140 WAL

FLOODLIGHT FLEX ASYMMETRIC 45 X 140 | Scheinwerfer mit sehr breitem Abstrahlwinkel, asymmetrische Lichtverteilung für Flächenbeleuchtung



Anwendungsgebiete

- Küstengebiete, wie Häfen
- Allgemeine Außenraumbelichtung
- Parkplätze
- Geeignet für Sportanlagen im Innen- und Außenbereich
- Architekturbeleuchtung
- Industrie
- Direkter Ersatz für Leuchten, die HID-Lampen verwenden

Produktvorteile

- Korrosionsbeständig nach C5: getestet in Umgebungen mit hohem Salzgehalt
- Wartungsfähige Leuchte: LED-Treiber kann ausgetauscht werden
- Flexible Anwendung durch breites Sortiment an unterschiedlichen Lumenpaketen und Leuchtenöffnungswinkeln
- 3 Kabelzuführungen für flexiblen Einsatz und Verbindung zwischen Leuchten
- Integriertes Entlüftungsventil zur Vermeidung von Kondensation im Inneren
- Energieersparnis von bis zu 91 % verglichen mit Halogenlampen-Flutern
- Bis zu 51 % Energieersparnis verglichen mit Leuchten, die herkömmliche Entladungslampen nutzen
- Kein Lichtaustritt im oberen Halbraum (ULOR 0%) bei 0° Aufneigung
- Intelligentes Design des Wasserablaufs zur Vermeidung von stehendem Wasser
- Einfache Winkelverstellung durch Arretierung alle 2,5°
- Klare Winkelgradanzeige
- Schlüsselloch für besonders einfache Montage

Produkteigenschaften



- Korrosionsbeständigkeit C5 basierend auf 1.500-Std. Salznebel-Sprühtest
- Hohe Lichtausbeute: bis zu 161 lm/W
- Multi Lumen Funktion: 4 Leistungsstufen wählbar
- Weiterverdrahtung möglich
- Hoher Überspannungsschutz von bis zu 10 kV (L/N-PE), 6 kV (L-N)
- Hohe Lebensdauer (L70/B50): bis zu 120.000 h (bei 25 °C)
- Lumenpakete bis zu 70000 lm
- Zusätzliche Version mit 2200 K Farbtemperatur erhältlich

TECHNISCHE DATEN

Elektrische Daten

Nennleistung	40 W / 34 W / 28 W / 22 W
Nennspannung	220...240 V
Netzfrequenz	50...60 Hz
Nennstrom	184,000 mA
Einschaltstrom	66.4 A
Einschaltstromdauer T_{h50}	166 μ s
Max. Anzahl der Leuchten Leitungsschutzschalter B16	12
Max. Anz. Leucht. an Sicherungsaut. C10 A	12
Max. Anzahl der Leuchten Leitungsschutzschalter C16	20
Netzleistungsfaktor λ	> 0,90
Oberschwingungsgehalt	< 20 %
Schutzklasse	I
Stoßspannungsfestigkeit (L – N)	6 kV
Stoßspannungsfestigkeit (L/N – Erde)	10 kV
Betriebsart	Integrierter LED-Treiber

Photometrische Daten

Lichtstrom	5800 lm / 4900 lm / 4100 lm / 3300 lm
Lichtausbeute	145 lm/W / 144 lm/W / 146 lm/W / 150 lm/W
Farbtemperatur	3000 K
Lichtfarbe (Bezeichnung)	Warm weiß
Farbwiedergabeindex Ra	> 80
Standardabweichung des Farbabgleichs	5 sdc _m
Lichtstärke	3626 cd
Flimmerarm	Ja
Flimmer-Messgröße (Pst LM)	<1
Messgröße für Stroboskop-Effekte (SVM)	<0.4
Photobiologische Risikogruppe gemäß EN62778	RG1
Ausstrahlungswinkel	45 ° x 140 °

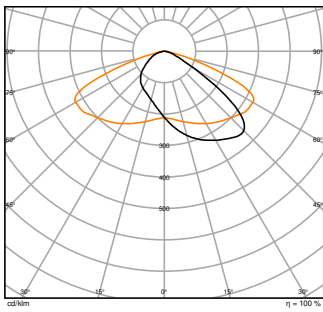

FL FLEX P 40W ML 830 A45X140
WAL LEDV

Maße & Gewicht

Länge	406,00 mm
Breite	277,00 mm
Höhe	67,00 mm
Produktgewicht	3600,00 g

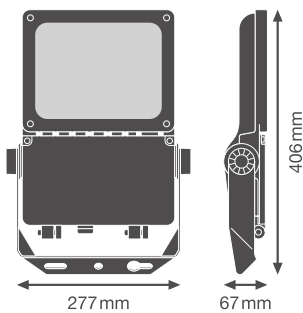

FL FLEX P WAL

Materialien & Farben

Produktfarbe	Weißaluminium
Gehäusefarbe	Weißaluminium
Gehäusematerial	Aluminium
Material Abdeckung	Glas
Material der lichtemittierenden Fläche	Glas
Glühdrahtprüfung nach IEC 60695-2-12	850 °C

Quecksilbergehalt der Lampe	0.0 mg
-----------------------------	--------

Anwendung & Installation

Umgebungstemperaturbereich	-30...+50 °C
Lagertemperaturbereich	-30...+80 °C
Anschlussart	Schraubenlose Anschlussklemme
Schutzart	IP66
Schutzklasse IK (Stoßfestigkeitsgrad)	IK08
Korrosionsbeständigkeitsklasse nach EN 12944	C5
Dimmbar	Nein
Montageart	Anbau
Montageort	Wand / Mast / Boden / Decke
Anwendungsumgebung	Außenanwendungen
Justierbar	Ja
Mit Leuchtmittel	Ja

Lebensdauer

Lebensdauer L70/B50 bei 25 °C	120000 h ¹⁾
Lebensdauer L80/B10 bei 25 °C	100000 h ¹⁾
Bemessungslebensdauer L80/B50 bei 25 °C	100000 h
Lebensdauer L90/B10 bei 25 °C	50000 h
Anzahl der Schaltzyklen	100000

¹⁾ t[h]: L70 / B50 @ 25 °C (Ta), t[h]: L80 / B10 @ 25 °C (Ta), t[h]: L90 / B10 @ 25 °C (Ta)

Vorschaltgerät

Ausgangsstrom	1300 mA
EVG - Ausgangs-Rippelstrom	< 10 %

Zertifikate & Standards

Normen	CE / CB / ENEC / UKCA
Leuchte mit begrenzter Oberflächentemperatur "D-Zeichen"	Ja
Austauschbare Lichtquelle (EPREL)	Nicht austauschbar









Zusätzliche Produktdaten





Zusatzfunktion	MULTI SELECT
BEG förderfähig	Ja

TECHNISCHE AUSSTATTUNG

- Lieferung ohne Kabel
- Zweite Kabelverschraubung enthalten
- 2 Gummieinsätze für 6,5 - 7,5 mm Kabel enthalten

DOWNLOADS

Dokumente und Zertifikate		Name des Dokuments
	Bedienungsanleitung / Sicherheitshinweise	FL FLEX P ON-OFF
	Rechtliche Hinweise	Informationstext 18 Abs 4 ElektroG
	Rechtliche Hinweise	Safety Insert G11205497
	Rechtliche Hinweise	LSI FL FLEX
	Rechtliche Hinweise	Legal insert G11231557
	Konformitätserklärung	CE FL FLEX P
	Konformitätserklärung UKCA	UKCA FL FLEX P
	Zertifikate	ENEC FL FLEX P

Fotometrische und lichttechnische Planungsdateien		Name des Dokuments
	IES-Datei (IES)	FL FLEX P 40W ML 830 A45X140 WAL LEDV
	LDT-Datei (Eulumdat)	FL FLEX P 40W ML 830 A45X140 WAL LEDV
	ULD-Datei (DIALux)	FL FLEX P 40W ML 830 A45X140 WAL
	ROLF-Datei (RELUX)	FL FLEX P 40W ML 830 A45X140 WAL
	Lichtverteilungskurve, Typ Polar	FL FLEX P 40W ML 830 A45X140 WAL LEDV

CAD/BIM Dateien		Name des Dokuments
	BIM Revit 3D	Floodlight Flex

CAD/BIM Dateien	Name des Dokuments
-----------------	--------------------



BIM Step 3D

FL FLEX 40W

Ausschreibungstexte	Name des Dokuments
---------------------	--------------------



Ausschreibungstexte

FLOODLIGHT FLEX ASYMMETRIC 45 X 140 40W ML 830 A45X140 WAL-de

VERPACKUNGSINFORMATIONEN

EAN	Verpackungseinheit (Stück pro Einheit)	Abmessungen (Länge x Breite x Höhe)	Bruttogewicht	Volumen
4099854373152	Versandschachtel 1	482 mm x 322 mm x 114 mm	4605.00 g	17.69 dm ³

Die genannten Produktnummern beschreiben die kleinste bestellbare Mengeneinheit. Eine Versandeinheit kann mehrere Einzelprodukte beinhalten. Als Bestellmenge verwenden Sie bitte das Ein- oder Mehrfache einer Versandeinheit.

WEITERE KATALOGINFORMATIONEN

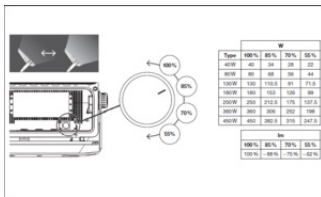

Referenzen / Verweise

– Zur Garantie siehe www.ledvance.de/garantie

Haftungsausschluss

Änderungen und Irrtümer vorbehalten. Vergewissern Sie sich, dass Sie immer den neuesten Stand verwenden.