

PRODUKTDATENBLATT

PL CMFT 600 P 33W 840 PS

PANEL COMFORT 600 PS | Quadratische Einlege-Leuchten mit wählbarer Wattageneinstellung (Power Select - PS), für 600 x 600 mm Deckensysteme



Anwendungsgebiete

- Direkter Ersatz für Einlege-Leuchten mit Leuchtstofflampen
- Büroräume, Konferenzräume
- Empfangsbereiche, Eingangsbereiche, Korridore, Aufzüge
- Geeignet für Deckeneinbausysteme mit einem Rastermaß von 600 x 600 mm

Produktvorteile

- Sehr vielseitig durch eine am Treiber wählbare Wattageneinstellung (Power Select - PS)
- Werkzeugloser elektrischer Anschluss dank Push-Button-Anschlussklemme
- Durchverdrahtung mit enthaltener Anschlussbox möglich
- Energieeinsparung dank hoher Systemlichtausbeute: bis zu 130 lm/W
- Hohe Farbkonsistenz mit SDCM 3
- Erweiterte Dienstleistungen wie Stromverbrauchsüberwachung und Fernwartung möglich bei DALI Versionen
- Externer Treiber für erweiterte Flexibilität und einfache Installation
- Flimmerarmes Licht dank speziellem elektronischen Vorschaltgerät
- Sicherheitsbeleuchtung möglich mit LEDVANCE Emergency Conversion Box
- 5 Jahre Garantie

Produkteigenschaften

- Rahmen aus stranggepresstem Aluminium
- Polystyrol-Diffuser



- 5-polige Anschlussklemme, Kabelquerschnitt bis zu 5 x 2,5 mm²
- Leuchtenversionen mit IoT-fähigem DALI-2 Treiber verfügbar
- Lebensdauer (L80/B10): 70.000 h (bei 25 °C)

TECHNISCHE DATEN

Elektrische Daten

Nennleistung	33 W / 30 W / 28 W ¹⁾
Nennspannung	220...240 V
Netzfrequenz	50...60 Hz
Nennstrom	150,000 mA
Einschaltstrom	9 A
Einschaltstromdauer T _{h50}	690 µs
Max. Anzahl der Leuchten Leitungsschutzschalter B16	14
Max. Anz. Leucht. an Sicherungsaut. C10 A	15
Max. Anzahl der Leuchten Leitungsschutzschalter C16	24
Netzleistungsfaktor λ	> 0,90
Oberschwingungsgehalt	< 20 %
Schutzklasse	II
Betriebsart	Externer LED-Treiber

¹⁾ Für mögliche Optionen siehe Lumen-/Wattagen- Übersichtsdarstellung / CRI80 Versionen der Panel Comfort Familie erfüllen die technischen Mindestanforderungen des BEG Förderprogramms in Deutschland für energieeffiziente Leuchten

Photometrische Daten

Lichtstrom	4320 lm / 3900 lm / 3640 lm ¹⁾
Lichtausbeute	130 lm/W ¹⁾
Farbtemperatur	4000 K
Lichtfarbe (Bezeichnung)	Kalt weiß
Farbwiedergabeindex Ra	> 80
Standardabweichung des Farbabgleichs	≤3 sdc _m
Flimmerarm	Ja
Flimmer-Messgröße (Pst LM)	<1
Messgröße für Stroboskop-Effekte (SVM)	< 0.4
Photobiologische Risikogruppe gemäß EN62778	RG0
Ausstrahlungswinkel	110 °

¹⁾ Für mögliche Optionen siehe Lumen-/Wattagen- Übersichtsdarstellung / CRI80 Versionen der Panel Comfort Familie erfüllen die technischen Mindestanforderungen des BEG Förderprogramms in Deutschland für energieeffiziente Leuchten

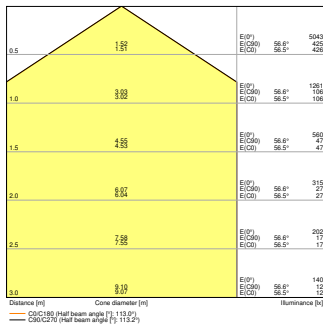

PL CMFT 600 P 28W 840 PS

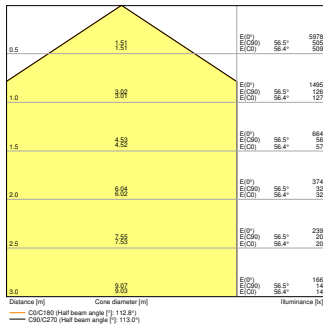

PL CMFT 600 P 33W 840 PS

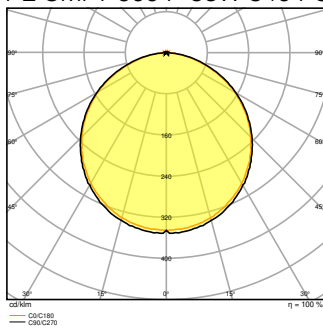

PL CMFT 600 P 33W 840 PS EM
CONVERSION BOX

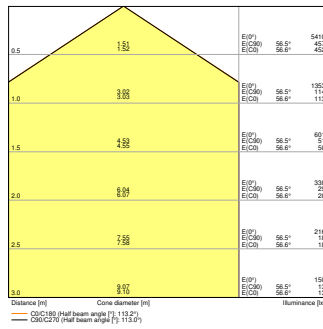

PL CMFT 600 P 30W 840 PS

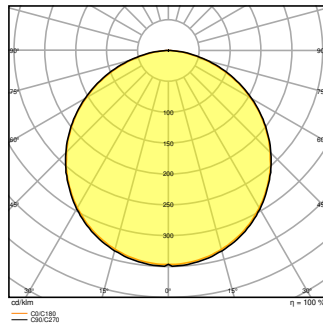

PL CMFT 600 P 28W 840 PS

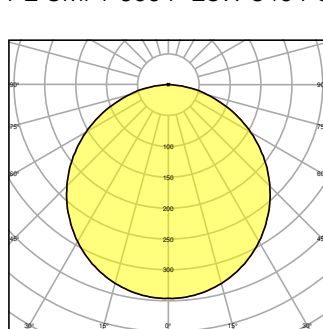

PL CMFT 600 P 33W 840 PS

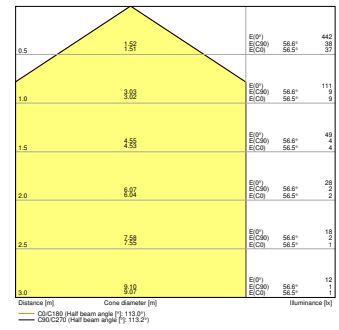

PL CMFT 600 P 33W 840 PS EM
CONVERSION BOX

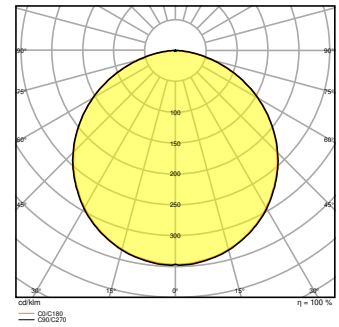

PL CMFT 600 P 30W 840 PS

Maße & Gewicht

Länge	595,00 mm
Breite	595,00 mm
Höhe	32,00 mm
Produktgewicht	1600,00 g

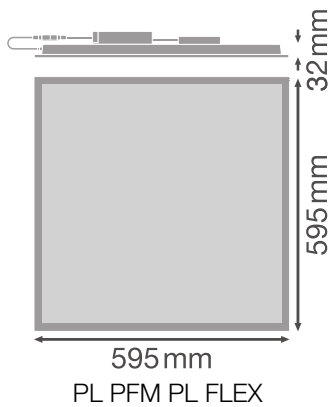

Materialien & Farben

Produktfarbe	Weiß
Gehäusefarbe	Weiß
Gehäusematerial	Stahl
Material Abdeckung	Polystyrol (PS)
Material der lichtemittierenden Fläche	Polystyrol
Glühdrahtprüfung nach IEC 60695-2-12	650 °C
Quecksilbergehalt der Lampe	0.0 mg

Anwendung & Installation

Umgebungstemperaturbereich	-10...+50 °C
Lagertemperaturbereich	-20...+80 °C
Anschlussart	Schraubenlose-Anschlussklemme, 5-Pole (L, N, PE, DA+, DA-)
Schutzart	IP40/IP20
Schutzklasse IK (Stoßfestigkeitsgrad)	IK02
Dimmbar	Nein
Montageart	Einbau/Abgehängt/Anbau
Montageort	Decke
Anwendungsumgebung	Innenanwendungen
Einbaulänge	575 mm
Einbaubreite	575 mm
Einbautiefe	50,0 mm
Justierbar	Nein
Mit Leuchtmittel	Ja

Lebensdauer

Lebensdauer L70/B50 bei 25 °C	100000 h ¹⁾
Lebensdauer L80/B10 bei 25 °C	70000 h ¹⁾
Bemessungslebensdauer L80/B50 bei 25 °C	70000 h
Lebensdauer L90/B10 bei 25 °C	48000 h
Anzahl der Schaltzyklen	50000

¹⁾ t[h]: L70 / B50 @ 25 °C (Ta), t[h]: L80 / B10 @ 25 °C (Ta), t[h]: L90 / B10 @ 25 °C (Ta)

Vorschaltgerät

Ausgangsstrom	730 mA
EVG - Ausgangs-Rippelstrom	< 5 %
EVG - Länge	143 mm
EVG - Breite	49 mm
EVG - Höhe	30 mm
Empfohlenes Vorschaltgerät	OSRAM OTI DALI 50/220-240/1A4 NFC; Tridonic LCA 45W 500-1400mA one4all SC PRE

Zertifikate & Standards





Normen	CE / CB / ENEC / UKCA / EAC / EPD
Leuchte mit begrenzter Oberflächentemperatur "D-Zeichen"	Nein
Ballwurfsicher	Nein
EPD	LEDV-00011-V01.01-EN
Austauschbare Lichtquelle (EPREL)	Nicht austauschbar

Zusätzliche Produktdaten

Zusatzfunktion	MULTI SELECT
BEG förderfähig	Ja

Optionales Zubehör





Produktbild	Produktname	EAN
	EM CONVERSION BOX	4058075237025



















Produktbild	Produktname	EAN
	PANEL 600 SURFACE MOUNT KIT H75	4058075472914
	PANEL 600 SURFACE MOUNT KIT H70 VAL	4058075402843
	PANEL RECESSED MOUNT CLIPS VAL 4x	4058075409859
	PANEL Suspension Kit	4058075402928

TECHNISCHE AUSSTATTUNG

- Zubehör für verschiedene Einbaumöglichkeiten erhältlich
- Anschlussbox mit 5-poliger Anschlussklemme enthalten
- Sicherungsseil für Leuchten enthalten
- Sicherheitsklemmen vormontiert
- Externes Vorschaltgerät enthalten
- Geeignet für den Betrieb mit Emergency Conversion Box

DOWNLOADS

Dokumente und Zertifikate	Name des Dokuments
 Bedienungsanleitung / Sicherheitshinweise	PL CMFT P PS
 Rechtliche Hinweise	LISO Insert Panel CMFT 600 P and 625 P
 Rechtliche Hinweise	Informationstext 18 Abs 4 ElektroG
 Rechtliche Hinweise	EM Insert PL COMFORT
 Konformitätserklärung	CE Declaration PL CMFT PS

Dokumente und Zertifikate		Name des Dokuments
	Konformitätserklärung UKCA	UKCA Declaration PL CMFT PS
Fotometrische und lichttechnische Planungsdateien		Name des Dokuments
	IES-Datei (IES)	PL CMFT 600 P 33W 840 PS
	LDT-Datei (Eulumdat)	PL CMFT 600 P 33W 840 PS
	ULD-Datei (DIALux)	PL CMFT 600 P 33W 840
	ROLF-Datei (RELUX)	PL CMFT 600 P 33W 840
	UGR-Datei (UGR-Tabelle)	PL CMFT 600 P 28W 840 PS
	UGR-Datei (UGR-Tabelle)	PL CMFT 600 P 30W 840 PS
	UGR-Datei (UGR-Tabelle)	PL CMFT 600 P 33W 840 PS EM CONVERSION BOX
	UGR-Datei (UGR-Tabelle)	PL CMFT 600 P 33W 840 PS
	Lichtverteilungskurve, Typ Kegel	PL CMFT 600 P 28W 840 PS
	Lichtverteilungskurve, Typ Kegel	PL CMFT 600 P 30W 840 PS
	Lichtverteilungskurve, Typ Kegel	PL CMFT 600 P 33W 840 PS EM CONVERSION BOX
	Lichtverteilungskurve, Typ Kegel	PL CMFT 600 P 33W 840 PS
	Lichtverteilungskurve, Typ Polar	PL CMFT 600 P 28W 840 PS
	Lichtverteilungskurve, Typ Polar	PL CMFT 600 P 30W 840 PS
	Lichtverteilungskurve, Typ Polar	PL CMFT 600 P 33W 840 PS EM CONVERSION BOX
	Lichtverteilungskurve, Typ Polar	PL CMFT 600 P 33W 840 PS
CAD/BIM Dateien		Name des Dokuments
	BIM Revit 3D	PL_CMFT
	CAD STEP dreidimensional	PL_CMFT_600

Ausschreibungstexte	Name des Dokuments
 Ausschreibungstexte	PANEL COMFORT 600 PS 33W 840 PS-DE

VERPACKUNGSMITTEL

EAN	Verpackungseinheit (Stück pro Einheit)	Abmessungen (Länge x Breite x Höhe)	Bruttogewicht	Volumen
4099854014888	Faltschachtel 1	52 mm x 622 mm x 694 mm	2055.00 g	22.45 dm ³
4099854014895	Versandschachtel 4	647 mm x 222 mm x 724 mm	9302.00 g	103.99 dm ³

Die genannten Produktnummern beschreiben die kleinste bestellbare Mengeneinheit. Eine Versandeinheit kann mehrere Einzelprodukte beinhalten. Als Bestellmenge verwenden Sie bitte das Ein- oder Mehrfache einer Versandeinheit.

WEITERE KATALOGINFORMATIONEN

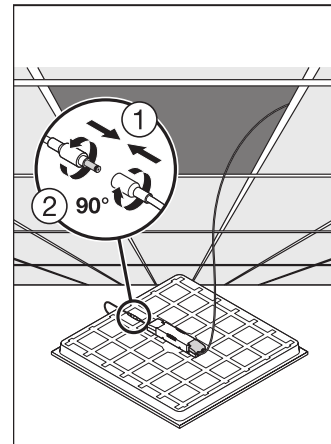
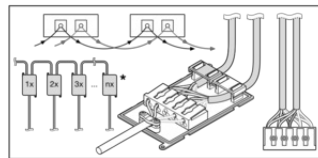
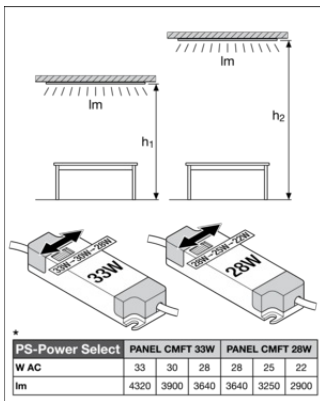

Referenzen / Verweise

– Zur Garantie siehe www.ledvance.de/garantie

Haftungsausschluss

Änderungen und Irrtümer vorbehalten. Vergewissern Sie sich, dass Sie immer den neuesten Stand verwenden.