

FICHA TÉCNICA DO PRODUTO

DL SLIM DN 210 18 W 4000 K WT

DOWNLIGHT SLIM ROUND | Downlights de baixo perfil com driver externo, forma redonda



Áreas de Aplicação

- Substituição direta para luminárias com lâmpadas fluorescentes compactas
- Iluminação em geral
- Áreas públicas
- Escadarias
- Corredores
- Foyers
- Lojas

Vantagens do Produto

- Corpo muito plano
- Profundidade de instalação pequena
- Alta eficácia luminosa
- Economia de energia de até 60% (comparada com luminárias com lâmpadas CFL)
- Luz muito homogênea
- Design funcional
- Easy installation with fast connection
- Instalação simples devido ao driver integrado

Características do Produto

- Pequena ranhura visível
- Caixa de conector com terminal de pressão para conexão sem ferramentas



– Acessórios para direcção de luz em PMMA anti-amarelecimento de longa duração

DADOS TÉCNICOS

DADOS ELÉTRICOS

Potência nominal	18,00 W
Tensão nominal	220...240 V
Frequência da rede	50...60 Hz
Corrente nominal	108 mA
Corrente elétrica de entrada	17 A
Corrente entrada T_{h50}	56 μ s
Nº. máx. de luminárias por disjunt B16 A	44
Nº. máx. de luminárias por disjunt C10 A	35
Número max. de luminárias por disjuntor C16	56
Fator de potência λ	0,50
Distorção harmónica total	< 20 %
Grau de proteção	II
Modo de funcionamento	Integrated LED driver

Dados Fotométricos

Fluxo luminoso	1530 lm
Rendimento luminoso	85 lm/W
Temperatura de cor	4000 K
Tonalidade (designação)	Branco Neutro
Índice de reprodução de cor Ra	> 80
Desvio padrão de combinação de cores	< 6 sdc _m
Intensidade luminosa	-
Métrica de Cintilação (Pst LM)	-
Métrica de Efeito Estroboscópico (SVM)	-
Grupo segurança fotobiológica co EN62778	RG0
Grupo segurança fotobiológica co EN62471	RG0
Ângulo de abertura	120 °

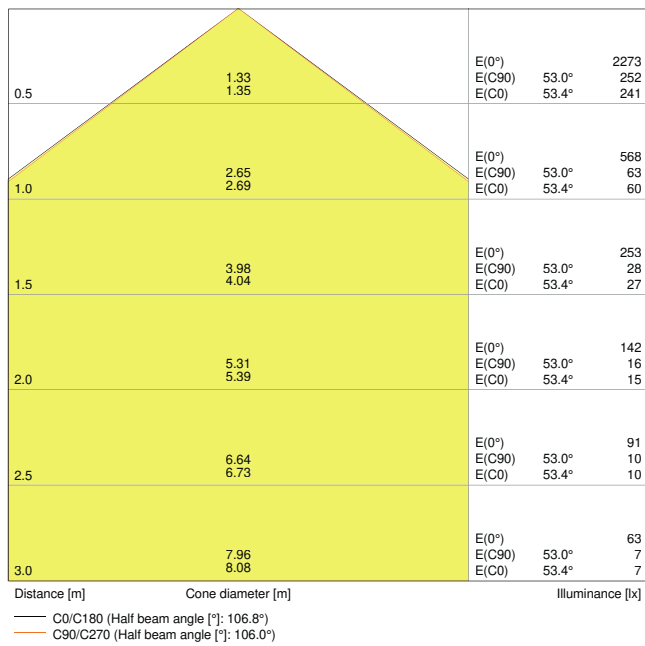

4058075052369 DL SLIM DN210 18W 4000K WT IP20

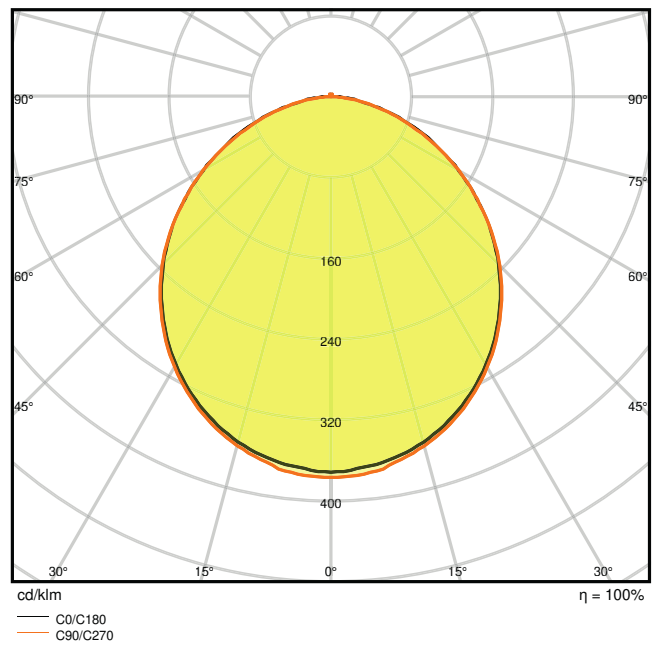

4058075052369 DL SLIM DN210 18W 4000K WT IP20

DIMENSÕES & PESO

Diâmetro	225,00 mm
Altura	30,00 mm
Peso do produto	435,00 g

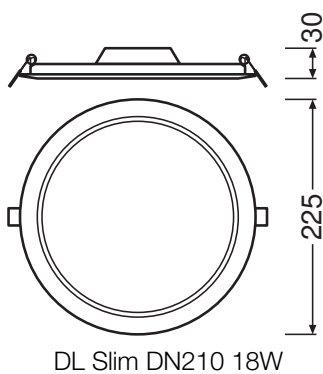

MATERIAIS & CORES

Cor do produto	Branco
----------------	--------

Cor do corpo	Branco
Material do corpo	Policarbonato
Material do difusor	Policarbonato
Material da superfície emissora de luz	Policarbonato
Teste temperatura do fio conforme IEC 60695-2-12	650 °C
Quantidade de mercúrio	0.0 mg

APLICAÇÃO & INSTALAÇÃO

Temperatura ambiente	-20...+50 °C
Temperatura de armazenagem	-30...+70 °C
Tipo de ligação	Terminal sem parafuso, 2 condutores
Tipo de protecção	IP20
Grau de protecção (impacto mecânico [PIM])	IK03
Regulável	Não
Tipo de montagem	Encastrado
Local de montagem	Teto
Aplicação	Interior
Diâmetro de montagem	210,0 mm
Profundidade de montagem	50,0 mm
Com fonte de luz	Sim

Vida Útil

Vida mediana L70/B50 @ 25 °C	30000 h ¹⁾
Vida mediana L80/B10 @ 25 °C	20000 h ¹⁾
Vida nominal L80/B50 a 25 °C	20000 h
Vida mediana L90/B10 @ 25 °C	12000 h
Número de ciclos de Liga e Desliga	50000

¹⁾ t[h]: L70 / B50 a 25 °C (Ta), t[h]: L80 / B10 a 25 °C (Ta), t[h]: L90 / B10 a 25 °C (Ta)

BALASTRO

Corrente de saída	295 mA
ECG - Oscilação da corrente de saída	< 6.5 %

CERTIFICADOS & NORMAS

Normas	CE / CB / EAC
Temperatura de superfície limitada	Não

Proteção contra impactos	Não
Módulos LED substituíveis	Não substituível

DADOS TÉCNICOS ADICIONAIS

Número de fontes de luz	Not relevant
-------------------------	--------------

ACESSÓRIOS OPCIONAIS

Imagem do Produto	Nome do produto	EAN
	DL SLIM FRAME DN 210 WT	4058075079199







Equipamento / Acessórios











- Kits de montagem saliente disponíveis como acessórios

Aviso de Segurança

- Todas as ligações elétricas devem ser feitas por um técnico qualificado.
- Atenção, risco de choque elétrico.
- As luminárias não devem ser revestidas com material isolante térmico.

DOWNLOADS

	Documentos e certificados	Nome do documento
	Guia de instalação alargado	User Instruction Downlight LED Slim
	Informação na embalagem	Legal Insert Downlight Slim
	Informações legais	LSI DL SLIM
	Informações legais	Informationstext 18 Abs 4 ElektroG
	Declarações de conformidade	CE Certificate downlight Slim
	Declarações de conformidade UKCA	DL SLIM WT IP20

Ficheiros fotométricos e luminotécnicos		Nome do documento
	Ficheiro IES (IES)	DL SLIM DN210 18W 4000K WT IP20
	Ficheiro LDT (Eulumdat)	DL SLIM DN210 18W 4000K WT IP20
	Ficheiro ULD (DIALux)	DOWNLIGHTSLIMROUND21018W4000KWT
	Ficheiro ROLF (RELUX)	DL SLIM DN210 18W-4000K
	Ficheiro UGR (tabela UGR)	4058075052369 DL SLIM DN210 18W 4000K WT IP20
	Curva de distribuição de luz tipo cone	4058075052369 DL SLIM DN210 18W 4000K WT IP20
	Curva de distribuição de luz tipo polar	4058075052369 DL SLIM DN210 18W 4000K WT IP20
Ficheiros CAD/BIM		Nome do documento
	BIM Revit 3D	Downlight Slim Round
	CAD STEP 3D	DL SLIM DN 210
Textos descritivos		Nome do documento
	Documentos do Concurso	DOWNLIGHT SLIM ROUND 210 18 W 4000 K WT-pt

DADOS LOGÍSTICOS

Código do Produto	Embalagem unitária (peças/unidade)	Dimensões (comprimento x largura x altura)	Peso bruto	Volume
4058075079113	Folding box 1	45 mm x 250 mm x 230 mm	582.00 g	2.59 dm ³
4058075079120	Shipping box 6	290 mm x 260 mm x 250 mm	3439.00 g	18.85 dm ³

O código do produto mencionado indica a quantidade mínima a ser adquirida. Uma caixa unitária pode conter um ou mais produtos. Quando for colocar o pedido de compras, indique uma quantidade unitária ou múltiplos da caixa unitária.

INFORMAÇÃO ADICIONAL DO CATÁLOGO

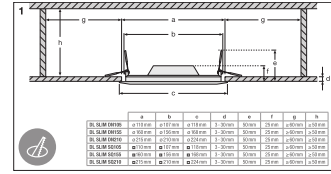
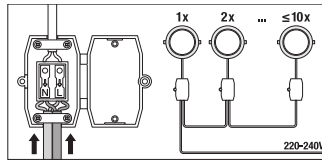
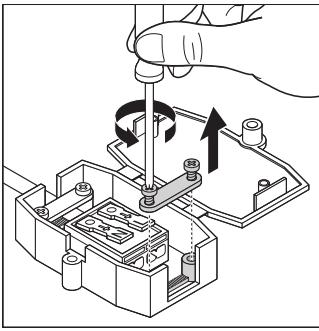

Referências / Links

- Para garantia, consulte www.ledvance.pt/garantia

AVISO LEGAL

Sujeito a alteração sem prévio aviso. Sempre utilize a versão mais recente.