

FICHA TÉCNICA DO PRODUTO

DL ALU DALI DN 150 14 W 6500 K IP44/IP20 WT

DOWNLIGHT ALU DALI | Downlights com corpo em alumínio e driver DALI



Áreas de Aplicação

- Substituição direta para luminárias com lâmpadas fluorescentes compactas
- Iluminação em geral
- Áreas públicas
- Escadarias
- Corredores
- Foyers
- Lojas

Vantagens do Produto

- Funcionalidade avançada devido ao driver DALI já incluído
- Driver DALI com a corrente da luminária já pré-definida
- Alta eficácia luminosa
- Economia de energia de até 60% (comparada com luminárias com lâmpadas CFL)
- Luz muito homogênea
- Design funcional
- Easy installation with fast connection
- 5 anos de garantia

Características do Produto



- Aplicações avançadas para instalações DALI
- Diâmetro da abertura de teto: 150 mm ou 200 mm (conforme versão)
- Tipo de proteção: IP44

DADOS TÉCNICOS

DADOS ELÉTRICOS

Potência nominal	14,00 W
Tensão nominal	220...240 V
Frequência da rede	0/50/60 Hz
Corrente nominal	100,000 mA
Corrente elétrica de entrada	20 A
Corrente entrada T_{h50}	140 μ s
Nº. máx. de luminárias por disjunt B16 A	32
Nº. máx. de luminárias por disjunt C10 A	31
Número máx. de luminárias por disjuntor C16	53
Fator de potência λ	> 0,90
Distorção harmónica total	< 20 %
Grau de proteção	II
Modo de funcionamento	Driver LED externo
Interface dimerizável	DALI-2

Dados Fotométricos

Fluxo luminoso	1330 lm
Rendimento luminoso	95 lm/W
Temperatura de cor	6500 K
Tonalidade (designação)	Branco Frio
Índice de reprodução de cor Ra	> 80
Desvio padrão de combinação de cores	< 6 sdc _m
Intensidade luminosa	-
Métrica de Cintilação (Pst LM)	-
Métrica de Efeito Estroboscópico (SVM)	-
Grupo segurança fotobiológica co EN62778	RG0
Grupo segurança fotobiológica co EN62471	RG0
Ângulo de abertura	100 °

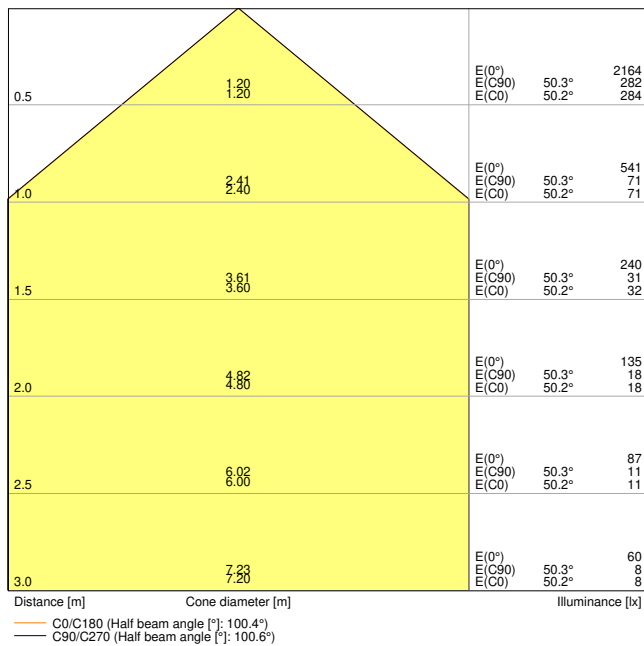

DL ALU DALI DN150 14W 6500K WT IP44

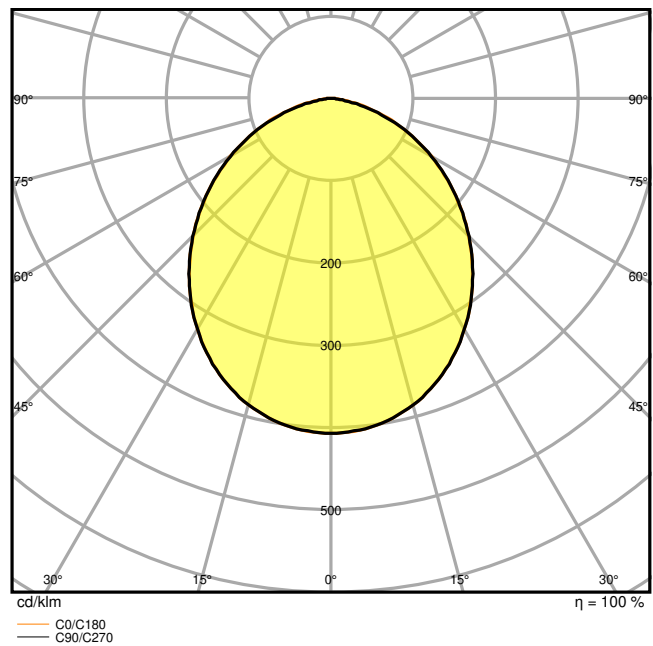

DL ALU DALI DN150 14W 6500K WT IP44

DIMENSÕES & PESO

Diâmetro	160,00 mm
Altura	52,00 mm
Peso do produto	360,00 g

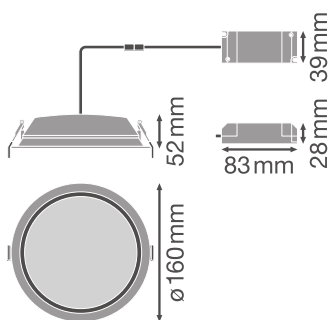

DL ALU DN150 14W

MATERIAIS & CORES

Cor do produto	Branco
Cor do corpo	Branco

Material do corpo	Alumínio
Material do difusor	Polimetilmetacrilato (PMMA)
Teste temperatura do fio conforme IEC 60695-2-12	650 °C
Quantidade de mercúrio	0.0 mg

APLICAÇÃO & INSTALAÇÃO

Temperatura ambiente	-20...+45 °C
Tipo de ligação	Terminal sem parafuso, 5 condutores
Tipo de protecção	IP44/IP20
Grau de protecção (impacto mecânico [PIM])	IK02
Regulável	Sim
Type of dimming [GMS]	DALI
Tipo de montagem	Encastrado
Local de montagem	Teto
Aplicação	Interior
Diâmetro de montagem	150 mm
Profundidade de montagem	100 mm
Com fonte de luz	Sim
Replaceable light source	Não

Vida Útil

Vida mediana L70/B50 @ 25 °C	50000 h ¹⁾
Vida mediana L80/B10 @ 25 °C	45000 h ¹⁾
Vida nominal L80/B50 a 25 °C	45000 h
Vida mediana L90/B10 @ 25 °C	30000 h
Número de ciclos de Liga e Desliga	100000

¹⁾ t[h]: L70 / B50 a 25 °C (Ta), t[h]: L80 / B10 a 25 °C (Ta), t[h]: L90 / B10 a 25 °C (Ta)

CERTIFICADOS & NORMAS

Normas	CE / CB / EAC
Temperatura de superfície limitada	Não
Protecção contra impactos	Não
Módulos LED substituíveis	Não substituível

DADOS TÉCNICOS ADICIONAIS

Número de fontes de luz	Not relevant
-------------------------	--------------

Função adicionada

VIVARES











ACESSÓRIOS OPCIONAIS

Imagem do Produto	Nome do produto	EAN
	EM CONVERSION BOX	4058075237025

Componentes de atualização e substituição

Components Light Control

Imagem do Produto	Nome do produto	EAN
	MANUAL CONTROL UNIT SELECT DALI-2	4058075837485
	MANUAL CONTROL UNIT SELECT DALI-2 TW	4058075837508
	MANUAL CONTROL UNIT SELECT DALI-2 EXCHANGEABLE COVER TW	4058075837522
	MANUAL CONTROL UNIT TOUCH DALI-2 TW	4058075837560
	MANUAL CONTROL UNIT TOUCH DALI-2	4058075837546
	PUSH CONTROL UNIT FLUSH MOUNT DALI-2 TW	4058075837584
	SURFACE MOUNT FRAME	4058075843561















Imagem do Produto	Nome do produto	EAN
	PUSHBUTTON COUPLER DALI-2	4058075837607
	FLEX CONTROL UNIT IOT DALI-2 HCL TW	4058075841888
	FLEX CONTROL UNIT FLUSH MOUNT DALI-2 TW	4058075841901
	FLEX CONTROL UNIT DALI-2 TW	4058075843844
	FLEX CONTROL UNIT REAL-TIME-CLOCK DALI-2 HCL TW	4058075841925
	SENSOR DALI-2 LIGHT/PRESENCE-6 INFRARED CEILING INTEGRATION	4058075837621
	SENSOR DALI-2 LIGHT/PRESENCE-8 INFRARED CEILING INTEGRATION	4058075841949
	SENSOR DALI-2 LIGHT/PRESENCE-40X5 INFRARED CEILING INTEGRATION	4058075843868
	SENSOR DALI-2 LIGHT/PRESENCE-24 INFRARED CEILING MOUNTING	4058075843882
	SENSOR CEILING MOUNTING KIT	4058075843905

Aviso de Segurança

– Todas as ligações elétricas devem ser feitas por um técnico qualificado.

- Atenção, risco de choque elétrico.
- As luminárias não devem ser revestidas com material isolante térmico.

DOWNLOADS

Documentos e certificados		Nome do documento
	Instruções de utilização / instruções de segurança	DOWNLIGHT ALU DALI
	Informações legais	LSI DL ALU DALI
	Informações legais	Informationstext 18 Abs 4 ElektroG
	Declarações de conformidade	Declaration of conformity
	Declarações de conformidade UKCA	DL ALU DALI WT IP44
Ficheiros fotométricos e luminotécnicos		Nome do documento
	Ficheiro IES (IES)	DL ALU DALI DN150 14W 6500K WT IP44
	Ficheiro LDT (Eulumdat)	DL ALU DALI DN150 14W 6500K WT IP44
	Ficheiro ULD (DIALux)	DL ALU DALI DN150 14W-6500K WT IP44
	Ficheiro ROLF (RELUX)	DL ALU DALI DN150 14W-6500K
	Ficheiro UGR (tabela UGR)	DL ALU DALI DN150 14W 6500K WT IP44
	Curva de distribuição de luz tipo cone	DL ALU DALI DN150 14W 6500K WT IP44
	Curva de distribuição de luz tipo polar	DL ALU DALI DN150 14W 6500K WT IP44
Ficheiros CAD/BIM		Nome do documento
	BIM Revit 3D	Downlight ALU
	CAD STEP 3D	DL ALU 14W

Textos descritivos	Nome do documento
 Documentos do Concurso	DOWNLIGHT ALU DALI 150 14 W 6500 K IP44 IP20 WT-pt

DADOS LOGÍSTICOS

Código do Produto	Embalagem unitária (peças/unidade)	Dimensões (comprimento x largura x altura)	Peso bruto	Volume
4058075202658	Folding box 1	322 mm x 222 mm x 114 mm	525.00 g	8.15 dm ³
4058075202665	Shipping box 8	658 mm x 466 mm x 263 mm	4955.00 g	80.64 dm ³

O código do produto mencionado indica a quantidade mínima a ser adquirida. Uma caixa unitária pode conter um ou mais produtos. Quando for colocar o pedido de compras, indique uma quantidade unitária ou múltiplos da caixa unitária.

INFORMAÇÃO ADICIONAL DO CATÁLOGO

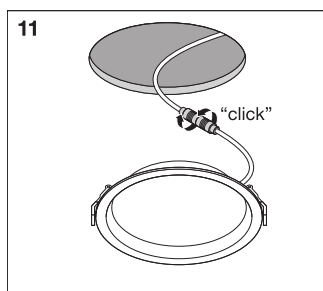

Referências / Links

– Para garantia, consulte www.ledvance.pt/garantia

AVISO LEGAL

Sujeito a alteração sem prévio aviso. Sempre utilize a versão mais recente.