

FICHA TÉCNICA DO PRODUTO

PL CMFT 600 P 28W 830 PS

PANEL COMFORT 600 PS | Luminárias Panel com seletor de potência (PS), quadradas 600 x 600 mm para embutir em tetos modulares



Áreas de Aplicação

- Substituição direta para luminárias de embutir com lâmpadas fluorescentes
- Escritórios, salas de conferências
- Áreas de recepção, foyers, corredores, elevadores
- Indicado para sistemas de encastrar em tetos com grelhas de 600 x 600 mm

Vantagens do Produto

- Muito versátil devido às potências selecionáveis (Power Select - PS) no driver
- Conexão elétrica em ferramentas devido ao ligador com botão de pressão
- Possibilidade de repicagem com terminal de ligação incluído
- Economia de energia graças à elevada eficiência do sistema: até 130 lm/W
- Elevada consistência de cor com SDCM 3
- As versões DALI possibilitam serviços alargados tais como a monitorização da energia e a manutenção à distância
- Driver externo para flexibilidade alargada e fácil instalação
- Baixa cintilação graças ao balastro eletrónico especial
- Possibilidade de iluminação de Emergência com o Kit de Emergência LEDVANCE
- 5 anos de garantia

Características do Produto

- Moldura em alumínio extrudido
- Difusor em poliestireno



- Terminal de ligação 5 condutores, secção transversal do cabo até 5 x 2.5 mm²
- Disponíveis luminárias com driver IoT-ready DALI-2
- Vida útil (L80/B10): 70.000 h (a 25 °C)

DADOS TÉCNICOS

DADOS ELÉTRICOS

Potência nominal	28 W / 25 W / 22 W ¹⁾
Tensão nominal	220...240 V
Frequência da rede	50...60 Hz
Corrente nominal	125,000 mA
Corrente elétrica de entrada	9 A
Corrente entrada T _{h50}	690 µs
Nº. máx. de luminárias por disjunt B16 A	14
Nº. máx. de luminárias por disjunt C10 A	15
Número máx. de luminárias por disjuntor C16	24
Fator de potência λ	> 0,90
Distorção harmônica total	< 20 %
Grau de proteção	II
Modo de funcionamento	Driver LED externo

¹⁾ Para opções possíveis consultar a imagem da tabela de lumen/potência / As versões CRI80 da família Panel Comfort cumprem os requisitos técnicos mínimos de acordo com o programa de subsídios alemão BEG para luminárias com eficiência energética

Dados Fotométricos

Fluxo luminoso	3640 lm / 3250 lm / 2900 lm ¹⁾
Rendimento luminoso	130 lm/W ¹⁾
Temperatura de cor	3000 K
Tonalidade (designação)	Branco quente
Índice de reprodução de cor Ra	> 80
Desvio padrão de combinação de cores	≤3 sdc _m
Sem cintilações	Sim
Métrica de Cintilação (Pst LM)	<1
Métrica de Efeito Estroboscópico (SVM)	< 0.4
Grupo segurança fotobiológica co EN62778	RG0
Ângulo de abertura	110 °

¹⁾ Para opções possíveis consultar a imagem da tabela de lumen/potência / As versões CRI80 da família Panel Comfort cumprem os requisitos técnicos mínimos de acordo com o programa de subsídios alemão BEG para luminárias com eficiência energética

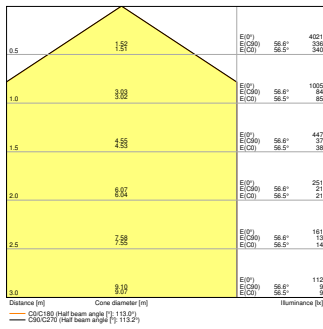

PL CMFT 600 P 22W 830 PS

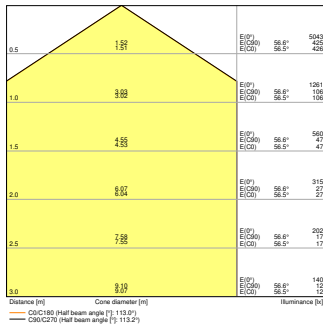

PL CMFT 600 P 28W 830 PS

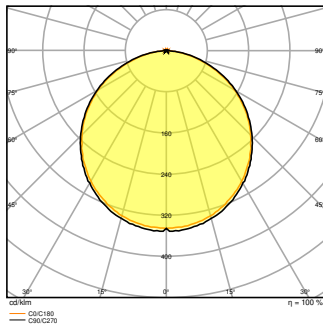

PL CMFT 600 P 28W 830 PS EM
CONVERSION BOX

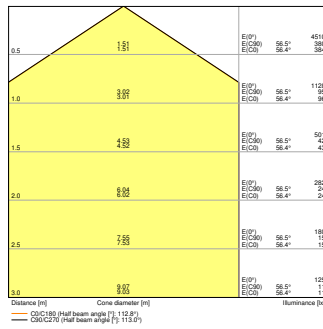

PL CMFT 600 P 25W 830 PS

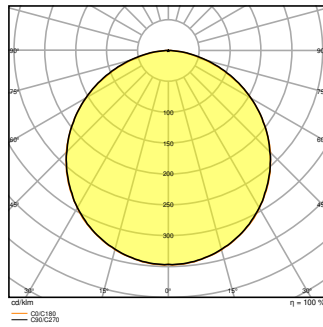

PL CMFT 600 P 22W 830 PS

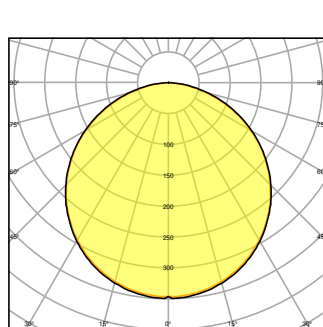

PL CMFT 600 P 28W 830 PS

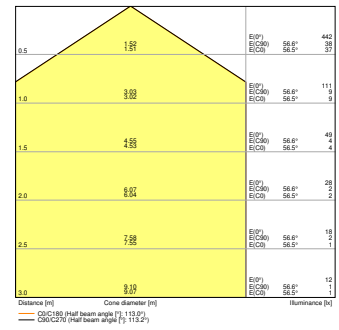

PL CMFT 600 P 28W 830 PS EM
CONVERSION BOX

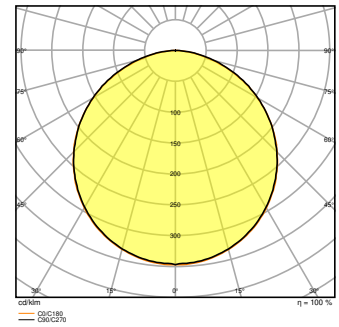

PL CMFT 600 P 25W 830 PS

DIMENSÕES & PESO

Comprimento	595,00 mm
Largura	595,00 mm
Altura	32,00 mm
Peso do produto	1550,00 g

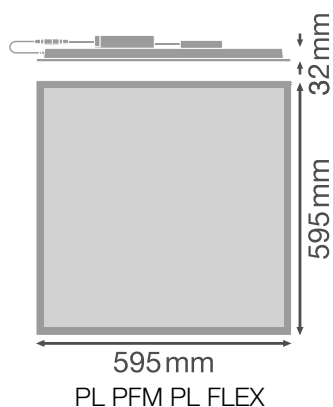

MATERIAIS & CORES

Cor do produto	Branco
Cor do corpo	Branco
Material do corpo	Aço
Material do difusor	Polystyrene (PS)
Material da superfície emissora de luz	Poliestireno
Teste temperatura do fio conforme IEC 60695-2-12	650 °C
Quantidade de mercúrio	0.0 mg

APLICAÇÃO & INSTALAÇÃO

Temperatura ambiente	-10...+50 °C
Temperatura de armazenagem	-20...+80 °C
Tipo de ligação	Terminal sem parafuso, 5 condutores (L, N, PE, DA+, DA-)
Tipo de protecção	IP40/IP20
Grau de protecção (impacto mecânico [PIM])	IK02
Regulável	Não
Tipo de montagem	Embutido/Suspensão/Saliente
Local de montagem	Teto
Aplicação	Interior
Comprimento de montagem	575 mm
Largura de montagem	575 mm
Profundidade de montagem	50,0 mm
Ajustável	Não
Com fonte de luz	Sim

Vida Útil

Vida mediana L70/B50 @ 25 °C	100000 h ¹⁾
Vida mediana L80/B10 @ 25 °C	70000 h ¹⁾
Vida nominal L80/B50 a 25 °C	70000 h
Vida mediana L90/B10 @ 25 °C	48000 h
Número de ciclos de Liga e Desliga	50000

¹⁾ t[h]: L70 / B50 a 25 °C (Ta), t[h]: L80 / B10 a 25 °C (Ta), t[h]: L90 / B10 a 25 °C (Ta)

BALASTRO

Corrente de saída	620 mA
ECG - Oscilação da corrente de saída	< 5 %
ECG - Comprimento	143 mm
ECG - Largura	49 mm
ECG - Altura	30 mm
Balastro recomendado	OSRAM OTI DALI 50/220-240/1A4 NFC; Tridonic LCA 45W 500-1400mA one4all SC PRE

CERTIFICADOS & NORMAS

Normas	CE / CB / ENEC / UKCA / EAC / EPD
Temperatura de superfície limitada	Não
Proteção contra impactos	Não
EPD	LEDV-00011-V01.01-EN
Módulos LED substituíveis	Não substituível

DADOS TÉCNICOS ADICIONAIS

Função adicionada	MULTI SELECT
-------------------	--------------

ACESSÓRIOS OPCIONAIS











Imagem do Produto	Nome do produto	EAN
	EM CONVERSION BOX	4058075237025
	PANEL 600 SURFACE MOUNT KIT H75	4058075472914



















Imagem do Produto	Nome do produto	EAN
	PANEL 600 SURFACE MOUNT KIT H70 VAL	4058075402843
	PANEL RECESSED MOUNT CLIPS VAL 4x	4058075409859
	PANEL Suspension Kit	4058075402928

Equipamento / Acessórios

- Disponíveis acessórios para várias opções de montagem
- Caixa de ligação com terminal de 5 polos incluído
- Corda de segurança para luminária incluída
- Suportes de segurança pré-instalados
- Driver externo incluído
- Adequado para a utilização com Emergency Conversion Box separada

DOWNLOADS

Documentos e certificados	Nome do documento
 Instruções de utilização / instruções de segurança	PL CMFT P PS
 Informações legais	LISO Insert Panel CMFT 600 P and 625 P
 Informações legais	Informationstext 18 Abs 4 ElektroG
 Informações legais	EM Insert PL COMFORT
 Declarações de conformidade	CE Declaration PL CMFT PS
 Declarações de conformidade UKCA	UKCA Declaration PL CMFT PS

Ficheiros fotométricos e luminotécnicos		Nome do documento
	Ficheiro IES (IES)	PL CMFT 600 P 28W 830 PS
	Ficheiro LDT (Eulumdat)	PL CMFT 600 P 28W 830 PS
	Ficheiro ULD (DIALux)	PL CMFT 600 P 28W 830 PS
	Ficheiro ROLF (RELUX)	PL CMFT 600 P 28W 830
	Ficheiro UGR (tabela UGR)	PL CMFT 600 P 22W 830 PS
	Ficheiro UGR (tabela UGR)	PL CMFT 600 P 25W 830 PS
	Ficheiro UGR (tabela UGR)	PL CMFT 600 P 28W 830 PS EM CONVERSION BOX
	Ficheiro UGR (tabela UGR)	PL CMFT 600 P 28W 830 PS
	Curva de distribuição de luz tipo cone	PL CMFT 600 P 22W 830 PS
	Curva de distribuição de luz tipo cone	PL CMFT 600 P 25W 830 PS
	Curva de distribuição de luz tipo cone	PL CMFT 600 P 28W 830 PS EM CONVERSION BOX
	Curva de distribuição de luz tipo cone	PL CMFT 600 P 28W 830 PS
	Curva de distribuição de luz tipo polar	PL CMFT 600 P 22W 830 PS
	Curva de distribuição de luz tipo polar	PL CMFT 600 P 25W 830 PS
	Curva de distribuição de luz tipo polar	PL CMFT 600 P 28W 830 PS EM CONVERSION BOX
	Curva de distribuição de luz tipo polar	PL CMFT 600 P 28W 830 PS
Ficheiros CAD/BIM		Nome do documento
	BIM Revit 3D	PL_CMFT
	CAD STEP 3D	PL_CMFT_600
Textos descritivos		Nome do documento
	Documentos do Concurso	PANEL COMFORT 600 PS 28W 830 PS-PT

DADOS LOGÍSTICOS

Código do Produto	Embalagem unitária (peças/unidade)	Dimensões (comprimento x largura x altura)	Peso bruto	Volume
4099854014192	Folding box 1	52 mm x 622 mm x 649 mm	2005.00 g	20.99 dm ³
4099854014208	Shipping box 4	647 mm x 222 mm x 724 mm	9102.00 g	103.99 dm ³

O código do produto mencionado indica a quantidade mínima a ser adquirida. Uma caixa unitária pode conter um ou mais produtos. Quando for colocar o pedido de compras, indique uma quantidade unitária ou múltiplos da caixa unitária.

INFORMAÇÃO ADICIONAL DO CATÁLOGO

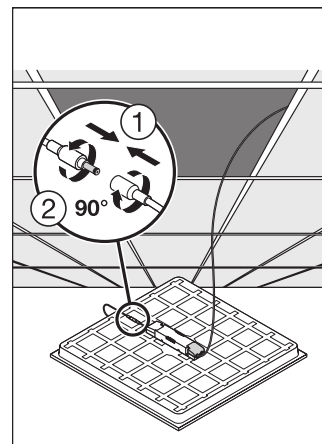
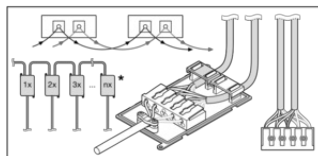
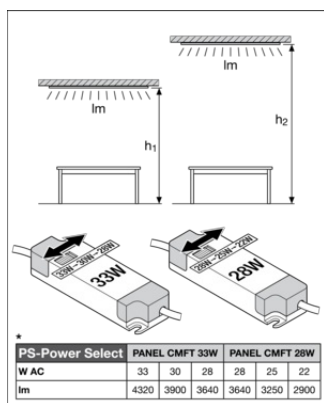

Referências / Links

– Para garantia, consulte www.ledvance.pt/garantia

AVISO LEGAL

Sujeito a alteração sem prévio aviso. Sempre utilize a versão mais recente.