

FICHA TÉCNICA DO PRODUTO

DL IP44 DN 90 4W 865 WT

DOWNLIGHT IP44 | Downlights com IP44



Áreas de Aplicação

- Substituição direta para luminárias com lâmpadas fluorescentes
- Iluminação em geral
- Áreas públicas
- Escadarias
- Corredores
- Lojas
- Casas de banho

Vantagens do Produto

- Alta eficácia luminosa
- Luz muito homogênea
- Instalação simples devido ao driver integrado

Características do Produto

- Tipo de proteção: IP44
- Rendimento luminoso: 100 lm/W



DADOS TÉCNICOS

DADOS ELÉTRICOS

Potência nominal	4,00 W
Tensão nominal	220...240 V
Frequência da rede	50...60 Hz
Corrente nominal	30,000 mA
Corrente elétrica de entrada	4,4 A
Corrente entrada T_{h50}	250 μ s
Nº. máx. de luminárias por disjunt B16 A	373
Nº. máx. de luminárias por disjunt C10 A	200
Número max. de luminárias por disjuntor C16	320
Fator de potência λ	0,50
Distorção harmónica total	< 80 %
Grau de proteção	II
Modo de funcionamento	Integrated LED driver

Dados Fotométricos

Fluxo luminoso	400 lm
Rendimento luminoso	100 lm/W
Temperatura de cor	6500 K
Tonalidade (designação)	Branco Frio
Índice de reprodução de cor Ra	> 80
Desvio padrão de combinação de cores	< 6 sdc _m
Sem cintilações	Sim
Grupo segurança fotobiológica co EN62778	RG0
Grupo segurança fotobiológica co EN62471	RG0
Ângulo de abertura	100 °

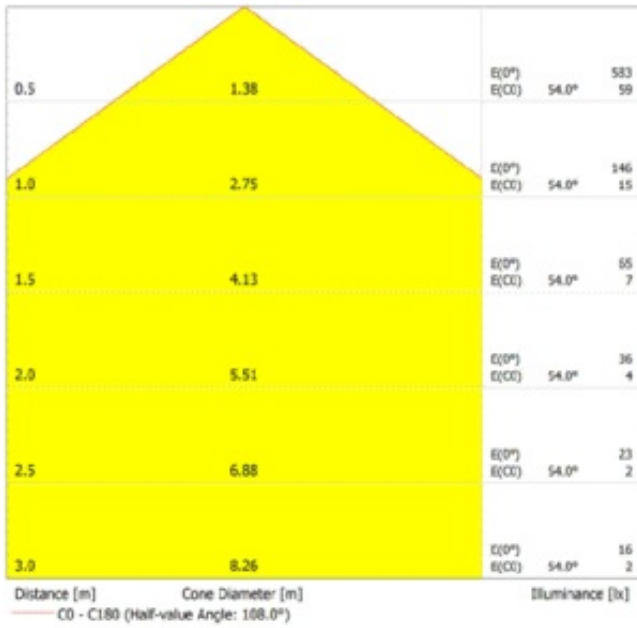

DL IP44 DN 90 4W

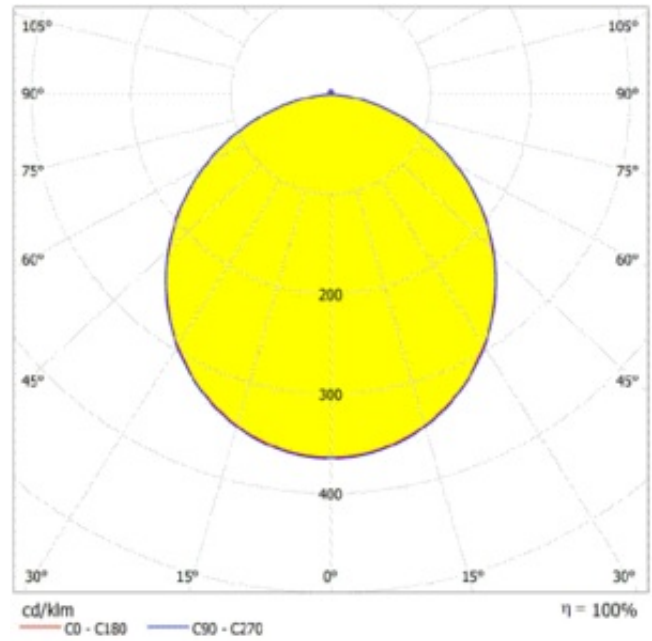

DL IP44 DN 90 4W

DIMENSÕES & PESO

Diâmetro	90,00 mm
Altura	42,00 mm
Peso do produto	50,00 g

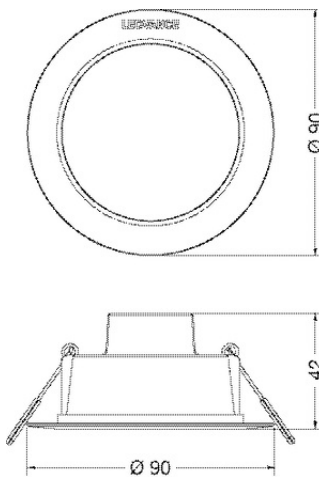

DL IP44 DN 90 4W

MATERIAIS & CORES

Cor do produto	Branco
Cor do corpo	Branco
Material do corpo	Polycarbonato
Material do difusor	Polycarbonato (PC)
Material da superfície emissora de luz	Polycarbonato (PC)
Teste temperatura do fio conforme IEC 60695-2-12	650 °C
Quantidade de mercúrio	0.0 mg

APLICAÇÃO & INSTALAÇÃO

Temperatura ambiente	-20...+40 °C
Temperatura de armazenagem	-20...+80 °C
Tipo de ligação	Cabo, 2 condutores
Tipo de protecção	IP44
Grau de protecção (impacto mecânico [PIM])	IK03
Regulável	Não
Tipo de montagem	Encastrado
Local de montagem	Teto
Aplicação	Interior
Diâmetro de montagem	75 mm
Profundidade de montagem	40 mm
Ajustável	Não
Com fonte de luz	Sim
Replaceable light source	Não

Vida Útil

Vida mediana L70/B50 @ 25 °C	20000 h ¹⁾
Vida mediana L80/B10 @ 25 °C	18000 h ¹⁾
Vida nominal L80/B50 a 25 °C	18000 h
Vida mediana L90/B10 @ 25 °C	15000 h
Número de ciclos de Liga e Desliga	100000

¹⁾ t[h]: L70 / B50 a 25 °C (Ta), t[h]: L80 / B10 a 25 °C (Ta), t[h]: L90 / B10 a 25 °C (Ta)

BALASTRO

Corrente de saída	66 mA
ECG - Oscilação da corrente de saída	< 5 %

CERTIFICADOS & NORMAS

Normas	CE / EMC / ROHS 2.0 / REACH
Temperatura de superfície limitada	Não
Proteção contra impactos	Não
Módulos LED substituíveis	Não substituível









ACESSÓRIOS OPCIONAIS



Imagem do Produto	Nome do produto	EAN
	DL IP44 FRAME DN 90 WT	4058075709881

Equipamento / Acessórios

– Kits de montagem saliente disponíveis como acessórios

DOWNLOADS

	Documentos e certificados	Nome do documento
	Instruções de utilização / instruções de segurança	DL IP44 DN 115 8W 830 WT
	Informações legais	Informationstext 18 Abs 4 ElektroG
	Informações legais	DL IP44 DN 115 8W 830 WT
	Informações legais	DL IP44 DN WT
	Declarações de conformidade	CE Declaration of Conformity DOWNLIGHT IP44 DN WT
	Declarações de conformidade UKCA	UKCA Declaration of Conformity DOWNLIGHT IP44 DN WT
	Ficheiros fotométricos e luminotécnicos	Nome do documento
	Ficheiro IES (IES)	DL IP44 DN 90 4W 865 WT
	Ficheiro LDT (Eulumdat)	DL IP44 DN 90 4W 865 WT

Ficheiros fotométricos e luminotécnicos		Nome do documento
	Ficheiro ULD (DIALux)	DL IP44 DN 90 4W 865 WT
	Ficheiro ROLF (RELUX)	DL IP44 DN 90 4W 865 WT
	Ficheiro UGR (tabela UGR)	DL IP44 DN 90 4W
	Curva de distribuição de luz tipo cone	DL IP44 DN 90 4W
	Curva de distribuição de luz tipo polar	DL IP44 DN 90 4W
Ficheiros CAD/BIM		Nome do documento
	BIM Revit 3D	DL IP44
	CAD STEP 3D	DL IP44 DN 90 4W WT
Textos descritivos		Nome do documento
	Documentos do Concurso	DOWNLIGHT IP44 DN 90 4W 865 WT-pt

DADOS LOGÍSTICOS

Código do Produto	Embalagem unitária (peças/unidade)	Dimensões (comprimento x largura x altura)	Peso bruto	Volume
4058075702929	Folding box 1	95 mm x 51 mm x 95 mm	83.00 g	0.46 dm ³
4058075702936	Shipping box 10	269 mm x 200 mm x 111 mm	845.00 g	5.97 dm ³

O código do produto mencionado indica a quantidade mínima a ser adquirida. Uma caixa unitária pode conter um ou mais produtos. Quando for colocar o pedido de compras, indique uma quantidade unitária ou múltiplos da caixa unitária.

INFORMAÇÃO ADICIONAL DO CATÁLOGO



Model	a [mm]	b [mm]	c [mm]	d [mm]	e [mm]	f [mm]	g [mm]	h [mm]
DL IP44 DN90	Ø 75	Ø 58	Ø 30	3-25	Ø 6	42	-102	-170
DL IP44 DN115	Ø 100	Ø 80	Ø 115	3-25	Ø 6	42	-102	-170
DL IP44 DN165	Ø 160	Ø 140	Ø 165	3-25	Ø 6	42	-102	-170
DL IP44 DN190	Ø 115	Ø 105	Ø 190	3-25	Ø 6	42	-102	-170
DL IP44 DN215	Ø 200	Ø 154	Ø 215	3-25	Ø 6	42	-160	-170

AVISO LEGAL

Sujeito a alteração sem prévio aviso. Sempre utilize a versão mais recente.