

FICHE PRODUIT

FLOODLIGHT 20 W 3000 K IP65 BK S

FLOODLIGHT SENSOR 20 | Projecteur 20 W symétrique avec détecteur de mouvement et de lumière du jour



Zones d'application

- Remplace les projecteurs halogènes
- Parkings et passages souterrains
- Garages
- Espaces publics
- Zones de construction
- Panneau D conformément à la norme EN 60598-2-24 pour unité commerciale à risque d'incendie, par ex. en raison de l'accumulation de poussière

Avantages du produit

- Réglage simple de la portée, détection du mouvement et de la lumière du jour avec commutateur rotatif
- Diffuseur dépoli en verre trempé pour un éclairage uniforme
- Aucun flux lumineux au dessus de la ligne d'horizon (ULR 0%) lorsqu'il est monté à 0° d'inclinaison
- Économies d'énergie pouvant atteindre 90% par rapport aux projecteurs de lampe halogène
- Garantie de 3 ans

Caractéristiques du produit

- Angle de faisceau symétrique : 100 ° x 100 °
- Rendement lumineux : jusqu'à 110 lm/W
- Détecteur de mouvement infrarouge et capteur de lumière du jour
- Désactivation du détecteur par commutation
- Support de montage incliné (30°) et ajustable jusqu'à 180°



- Type de protection : IP65
- Résistance aux chocs : IK07
- Température ambiante en fonctionnement : -20 ... +40 °C
- Connexion via un câble de 1 m, câblage requis

DONNÉES TECHNIQUES

DONNÉES ÉLECTRIQUES

Puissance nominale	20,00 W
Tension nominale	220...240 V
Fréquence du réseau	50/60 Hz
Intensité nominale	96 mA
Courant d'appel	17 A
Durée courant appel T sub h50 / sub	400 µs
Nombre maximal de luminaires par disjoncteur miniature B16	10
Max. de luminaires par disjoncteur C10 A	10
nombre max. de luminaires par disjoncteur C16	16
Facteur de puissance λ	$\geq 0,90$
Distorsion harmonique totale	< 25 %
Classe de protection	I
Mode d'opération	Integrated LED driver

Données photométriques

Flux lumineux	2200 lm
Efficacité lumineuse	110 lm/W
Temp. de couleur	3000 K
Teinte de couleur (désignation)	Blanc chaud
Ra Indice de rendu des couleurs	≥ 80
Ecart-type de correspondance de couleur	≤ 5 sdc
Groupe de sécurité photobiologique EN62778	RG1
Groupe de sécurité photobiologique EN62471	RG0
Angle de rayonnement	100 ° x 100 °

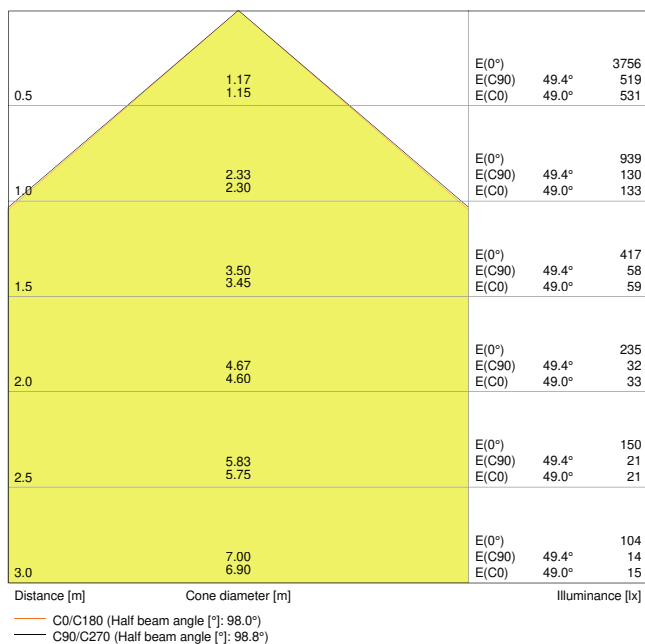

Floodlight LED 20W 3000K BK S IP65

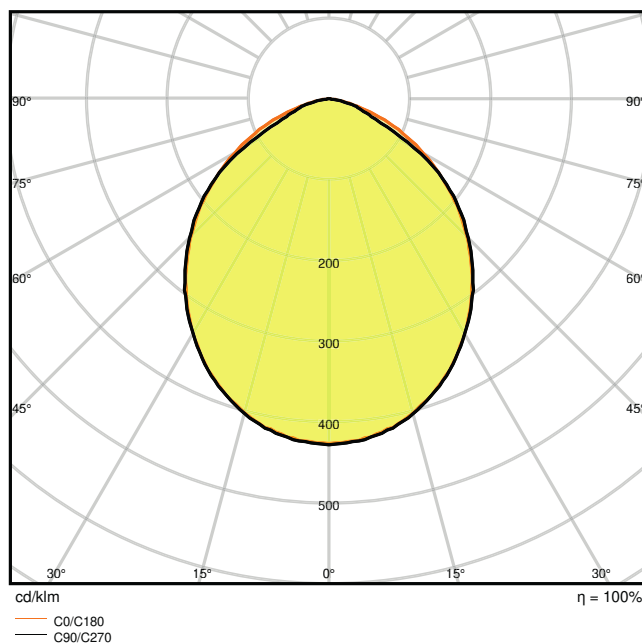

Floodlight LED 20W 3000K BK S IP65

DIMENSIONS ET POIDS

Longueur	223,50 mm
Largeur	167,00 mm
Hauteur	104,00 mm
Poids du produit	560,00 g
Longueur de câble	1000 mm

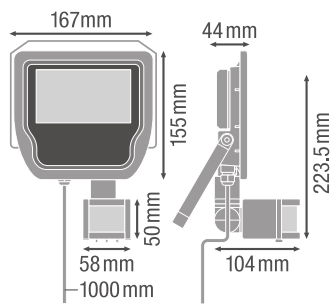

FLOODLIGHT 20W

Matériau & couleurs

Couleur du produit	Noir
Couleur du teinte	Noir
Matériau de corps	Polycarbonate (PC)
Matériau de fermeture	Verre trempé
Matière de la surface émettrice.	Verre
Test au fil incand. selon CEI 60695-2-12	650 °C
Teneur en mercure	0.0 mg

APPLICATION & MONTAGE

Plage de température ambiante	-20...+40 °C
Plage de température de stockage	-40...+70 °C
Type de connexion	Câble 3 pôles
Type de protection	IP65
Indice de protec. IK (résist. aux [PIM])	IK07
Gradable	Non
Montage	Surface
Emplacement montage	Mur / Plafond
Application	Extérieur
Orientable	Oui

Durée de vie

Durée de vie L70/B50 @ 25 °C	50000 h ¹⁾
Durée de vie L80/B10 @ 25 °C	30000 h ¹⁾
Durée de vie nominale L80 / B50 à 25 ° C	30000 h
Durée de vie L90/B10 @ 25 °C	15000 h
Nombre de cycles de commutation	50000

¹⁾ t[h]: L70 / B50 @ 25 °C (Ta), t[h]: L80 / B10 @ 25 °C (Ta), t[h]: L90 / B10 @ 25 °C (Ta)

Alimentation

Courant de sortie	260 mA
-------------------	--------

DÉTECTEUR



Type de capteur	Mouvement / Lumière
Technologie avec capteur	Cellule crépusculaire infrarouge
Angle de détection du capteur	110 °
Plage détection détecteur de mouvement	0...12 m







Seuil détection lum du jour du capteur	0...1000 lx
Capteur avec IP	IP65

CERTIFICATS ET NORMES

Normes	CE / CB / TÜV SÜD / EAC / RoHS
Température de surface limitée	Oui
Résistance aux chocs de balle	Non
Module LED remplaçable	Non remplaçable

TÉLÉCHARGEMENTS

Documents et certificats	Nom du document
 Instructions pour l'utilisateur / instructions de sécurité	User Instruction Floodlight LED 100 DEG
 Déclarations de conformité	EU Declaration of Conformity Floodlight sensor 100 DEG LEDV
 Certificats	CE Certificate Floodlight Sensor 100 DEG

Photométrie et fichiers pour études d'éclairage	Nom du document
 Fichier IES (IES)	Floodlight LED 20W 3000K BK S IP65
 Fichier LDT (Eulumdat)	Floodlight LED 20W 3000K BK S IP65
 Fichier ULD (DIALux)	FLOODLIGHTSENSOR2020W3000KIP65BKS
 Fichier UGR (tableau UGR)	Floodlight LED 20W 3000K BK S IP65
 Courbe de distribution de la lumière type cône	Floodlight LED 20W 3000K BK S IP65
 Courbe de répartition de la lumière type polaire	Floodlight LED 20W 3000K BK S IP65

DONNÉES LOGISTIQUES

Code produit	Unité d'emballage (Pièces/Unité)	Dimensions (longueur x largeur x hauteur)	Poids approximatif	' Volume
4058075143531	Etui carton fermé 1	253 mm x 185 mm x 66 mm	622.00 g	3.09 dm ³
4058075143548	Carton de regroupement 10	389 mm x 355 mm x 275 mm	6780.00 g	37.98 dm ³

Le code produit mentionné décrit la petite quantité d'unité qui peut être commandée. Une unité peut contenir un ou plusieurs produits. Lorsque vous passez la commande, merci de bien vouloir entrer une unité ou un multiple d'une unité.

DÉTAILS COMPLÉMENTAIRES

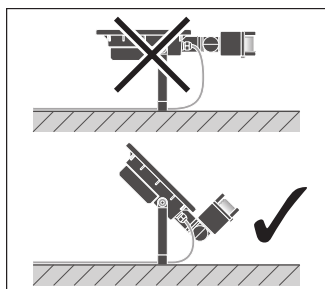
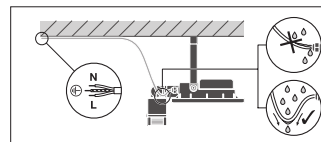
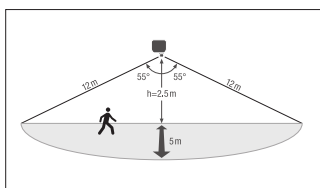
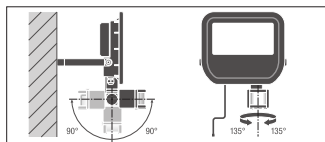

Références / Liens

– Plus d'informations sur la garantie sous www.ledvance.fr/garantie

AVERTISSEMENT

Sous réserve de modifications. Sauf erreur ou omission. Veuillez à toujours utiliser la version la plus récente.