

FICHE PRODUIT

SF BLKH S 300 P 15W 840 WT IP65

SURFACE BULKHEAD 300 SENSOR | Hublot robuste pour mur et plafond avec un IP65 et détecteur haute fréquence



Zones d'application

- Remplacement direct des luminaires avec lampes fluorescentes
- Couloirs, escaliers, zones d'entrée
- Passages, passages souterrains
- Espaces publics

Avantages du produit

- Ajustement de la portée du capteur, de la détection de la luminosité et de la temporisation
- Peut être utilisé dans des endroits humides et poussiéreux grâce à l'indice IP élevé
- Convient pour une utilisation dans les espaces publics grâce à un indice IK élevé
- Diffuseurs séparés disponibles pour une conception de produit esthétique et fonctionnelle
- Garantie de 5 ans
- Plusieurs modèles de montage pour une installation pratique
- Des économies d'énergie allant jusqu'à 50% (par rapport aux luminaires utilisant des lampes fluorescentes)

Caractéristiques du produit

- Détecteur de hautes fréquences pour détection de mouvement et de lumière du jour
- Corps en polycarbonate (PC) stabilisé aux UV, diffuseur PC
- Résistance aux chocs : IK10
- Bornier à connexion rapide, sans outil
- Câblage traversant possible
- Type de protection : IP65
- Flux lumineux : jusqu'à 1400 lm
- Haute efficacité lumineuse : jusqu'à 95 lm/W
- Durée de vie (L70/B50) : jusqu'à 50 000 h (à 25 °C)
- Température ambiante en fonctionnement : -20 ... +40 °C

DONNÉES TECHNIQUES

DONNÉES ÉLECTRIQUES

Puissance nominale	15,00 W
Tension nominale	220...240 V
Fréquence du réseau	50...60 Hz
Intensité nominale	350,000 mA
Courant d'appel	3.53 A
Durée courant appel T sub h50 / sub	456 µs
Nombre maximal de luminaires par disjoncteur miniature B16	49
Max. de luminaires par disjoncteur C10 A	50
nombre max. de luminaires par disjoncteur C16	81
Facteur de puissance λ	$\geq 0,7$
Distorsion harmonique totale	< 8 %
Classe de protection	II
Mode d'opération	Integrated LED driver

Données photométriques

Flux lumineux	1400 lm
Efficacité lumineuse	93 lm/W
Temp. de couleur	4000 K
Teinte de couleur (désignation)	Blanc froid
Ra Indice de rendu des couleurs	> 80
Ecart-type de correspondance de couleur	< 5 sdc _m
Intensité lumineuse	-
Indice du papillotement (PstLM)	-
Indice de l'effet stroboscopique (SVM)	-
Groupe de sécurité photobiologique EN62778	RG0
Groupe de sécurité photobiologique EN62471	RG0
Angle de rayonnement	120 °

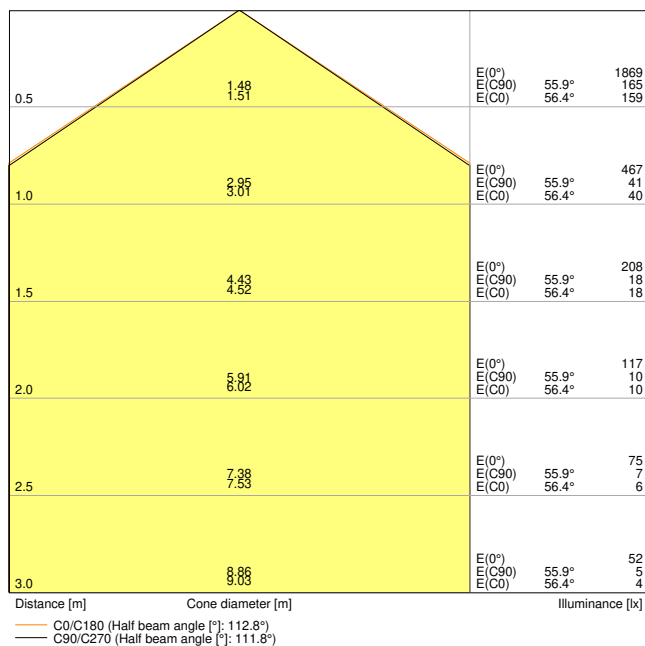

sf_bkh_S_300_P_15w_840_wt_ip65_ldt

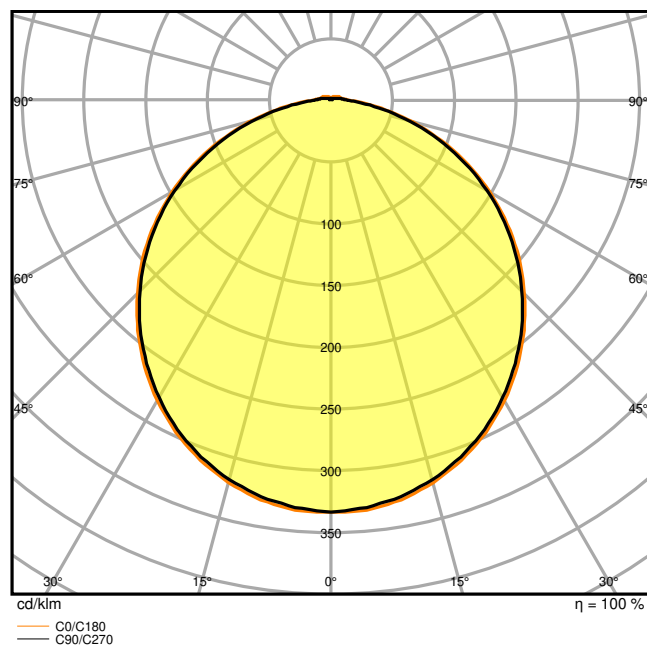

sf_bkh_S_300_P_15w_840_wt_ip65_ldt

DIMENSIONS ET POIDS

Diamètre	300,00 mm
Hauteur	70,00 mm
Poids du produit	820,00 g

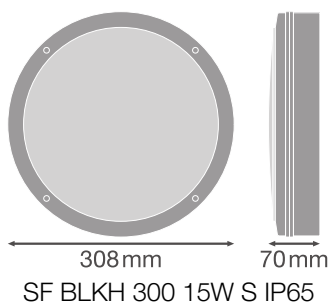

Matériau & couleurs

Couleur du produit	Blanc
Couleur du teinte	Blanc
Matériau de corps	Polycarbonate (PC)
Matériau de fermeture	Polycarbonate (PC)
Matière de la surface émettrice.	Polycarbonate (PC)
Test au fil incand. selon CEI 60695-2-12	850 °C

Teneur en mercure	0.0 mg
-------------------	--------

APPLICATION & MONTAGE

Plage de température ambiante	-20...40 °C
Type de connexion	Bornier sans vis
Type de protection	IP65
Indice de protec. IK (résist. aux [PIM])	IK10
Gradable	Non
Montage	Surface
Emplacement montage	Plafond / Mur
Application	Extérieur
Avec source de lumière	Oui

Durée de vie

Durée de vie L70/B50 @ 25 °C	50000 h ¹⁾
Durée de vie L80/B10 @ 25 °C	35000 h ¹⁾
Durée de vie nominale L80 / B50 à 25 °C	35000 h
Durée de vie L90/B10 @ 25 °C	20000 h
Nombre de cycles de commutation	100000

¹⁾ t[h]: L70 / B50 @ 25 °C (Ta), t[h]: L80 / B10 @ 25 °C (Ta), t[h]: L90 / B10 @ 25 °C (Ta)

Alimentation

Courant de sortie	350 mA
-------------------	--------

DÉTECTEUR

Type de capteur	Mouvement / Lumière
Technologie avec capteur	Haute fréquence
Angle de détection du capteur	150 °
Temps commutation commandé par capteur	5 s...30 min
Plage détection détecteur de mouvement	3...8 m
Seuil détection lum du jour du capteur	2...50 lx
Capteur avec IP	IP20

ÉCLAIRAGE DE SECOURS

Type de test en fonctionnement d'urgence	Aucun
--	-------

CERTIFICATS ET NORMES

Normes	CE / CB
Température de surface limitée	Non
Résistance aux chocs de balle	Non















Module LED remplaçable







Non remplaçable

ÉQUIPEMENT / ACCESSOIRES

- Anneaux de recouvrement supplémentaires disponibles en différents modèles
- Vis de montage et chevilles incluses

TÉLÉCHARGEMENTS

Documents et certificats		Nom du document
	Instructions pour l'utilisateur / instructions de sécurité	SF BLKH S 250, 300 P IP65
	Informations légales	LS Insert SF Bulkhead Sensor P
	Informations légales	Legal insert SF BLKG S P IP65
	Informations légales	Informationstext 18 Abs 4 ElektroG
	Déclarations de conformité	EC declaration SF BLKH S LUM
	Déclarations de conformité UKCA	SF BLKH S IP65
	Déclarations de conformité UKCA	SF BLKH S P IP65
	Certificats	CEE Eligibility Attestation BAR-EQ-110 FR
Photométrie et fichiers pour études d'éclairage		Nom du document
	Fichier IES (IES)	SF BLKH 300 15W 4000K S WT IP65
	Fichier IES (IES)	SF BLKH 300 15W 4000K S WT IP65
	Fichier IES (IES)	SF BLKH 300 15W 4000K S WT IP65
	Fichier LDT (Eulumdat)	SF BLKH 300 15W 4000K S WT IP65
	Fichier LDT (Eulumdat)	SF BLKH 300 15W 4000K S WT IP65
	Fichier LDT (Eulumdat)	SF BLKH 300 15W 4000K S WT IP65
	Fichier ULD (DIALux)	SF BLKH S WT 220-240V

Photométrie et fichiers pour études d'éclairage		Nom du document
	Fichier ROLF (RELUX)	SF BLKH S WT
	Fichier UGR (tableau UGR)	sf_blkh_S_300_P_15w_840_wt_ip65_ldt
	Courbe de distribution de la lumière type cône	sf_blkh_S_300_P_15w_840_wt_ip65_ldt
	Courbe de répartition de la lumière type polaire	sf_blkh_S_300_P_15w_840_wt_ip65_ldt
Fichiers CAD/BIM		Nom du document
	BIM Revit 3D	Surface Bulkhead
	CAO STEP 3D	SF BLKH 300
Textes pour appels d'offres		Nom du document
	Offres	SURFACE BULKHEAD 300 SENSOR 15W 840 WT IP65-FR

DONNÉES LOGISTIQUES

Code produit	Unité d'emballage (Pièces/Unité)	Dimensions (longueur x largeur x hauteur)	Poids approximatif	' Volume
4058075647565	Etui carton fermé 1	322 mm x 312 mm x 74 mm	925.00 g	7.43 dm ³
4058075647572	Carton de regroupement 8	650 mm x 335 mm x 315 mm	8121.00 g	68.59 dm ³

Le code produit mentionné décrit la petite quantité d'unité qui peut être commandée. Une unité peut contenir un ou plusieurs produits. Lorsque vous passez la commande, merci de bien vouloir entrer une unité ou un multiple d'une unité.

DÉTAILS COMPLÉMENTAIRES

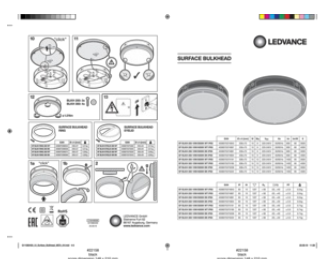

Références / Liens

– Plus d'informations sur la garantie sous www.ledvance.fr/garantie

AVERTISSEMENT

Sous réserve de modifications. Sauf erreur ou omission. Veuillez à toujours utiliser la version la plus récente.