

# FICHE PRODUIT

## DL ALU EM DN200 35 W 6500 K AT 3H WT

DOWNLIGHT ALU EMERGENCY | Downlight avec corps en aluminium et fonction d'éclairage de secours intégrée



### Zones d'application

- Éclairage d'urgence des voies d'évacuation
- Éclairage antipanique
- Bâtiments nécessitant jusqu'à 3 heures d'éclairage d'urgence
- Remplacement direct des luminaires avec lampes fluorescentes compactes
- Éclairage général
- Espaces publics
- Couloirs, escaliers, zones d'entrée
- Commerces

### Avantages du produit

- Intégration harmonieuse des luminaires pour l'éclairage général avec fonction d'éclairage de secours
- Câblage facile grâce au convertisseur pré-câblé inclus et à la batterie pour l'éclairage de secours
- Test simple des luminaires avec éclairage de secours grâce à la fonction de test automatique intégrée
- Visualisation pratique des résultats du test automatique via une LED de contrôle incluse
- Fonctionnement de l'éclairage de secours intégrée sur batterie LiFePO4 dotée d'une longue durée de vie et temps de décharge de la batterie de 3h
- Efficacité lumineuse élevée en fonctionnement normal
- Économie d'énergie pouvant atteindre 60% par rapport aux luminaires qui utilisent une ampoule fluocompacte
- Lumière très homogène
- Design fonctionnel
- Installation facile avec connexion rapide
- Garantie de 3 ans



## Caractéristiques du produit

- Luminaire adapté à l'éclairage normal et à l'éclairage de secours
- Certifié selon les normes européennes (EN 60598-1: 2015, EN 60598-2-22: 2014)
- Luminaires autonomes
- Fonction d'éclairage de secours : temps de décharge de la batterie de 3 h
- Test de fonctionnement de l'éclairage de secours : automatique (AT)
- Technologie de batterie : LiFePO4
- Diamètre de la découpe de plafond requise : 150 mm ou 200 mm (selon la version)
- Type de protection : IP44

## DONNÉES TECHNIQUES

## DONNÉES ÉLECTRIQUES

Puissance nominale	35,00 W
Tension nominale	220...240 V
Fréquence du réseau	50...60 Hz
Intensité nominale	125 mA
Courant d'appel	9 A
Durée courant appel T sub h50 / sub	100 µs
Nombre maximal de luminaires par disjoncteur miniature B16	34
Max. de luminaires par disjoncteur C10 A	29
nombre max. de luminaires par disjoncteur C16	46
Facteur de puissance $\lambda$	> 0,90
Distorsion harmonique totale	< 15 %
Classe de protection	II
Mode d'opération	External LED driver

## Données photométriques

Flux lumineux	3150 lm
Efficacité lumineuse	90 lm/W
Temp. de couleur	6500 K
Teinte de couleur (désignation)	Lumière du jour froide
Ra Indice de rendu des couleurs	> 80
Ecart-type de correspondance de couleur	≤6 sdc
Intensité lumineuse	-
Indice du papillotement (PstLM)	-
Indice de l'effet stroboscopique (SVM)	-
Groupe de sécurité photobiologique EN62778	RG0
Groupe de sécurité photobiologique EN62471	RG0
Angle de rayonnement	100 °

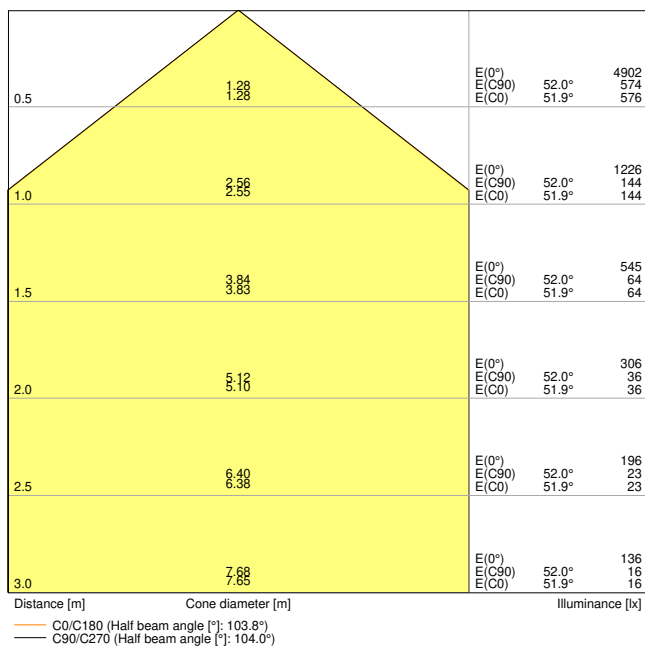

DL ALU DN200 35W 6500K WT EM AT 3H

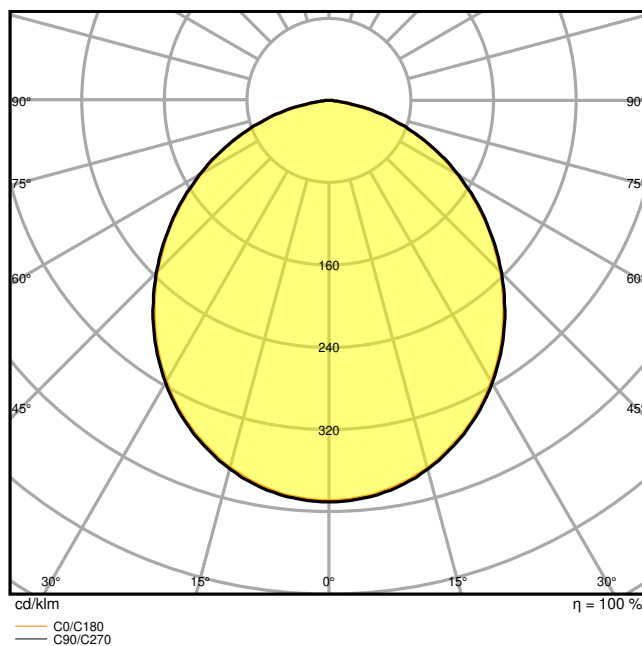

DL ALU DN200 35W 6500K WT EM AT 3H

DIMENSIONS ET POIDS

Diamètre	215,00 mm
Hauteur	61,00 mm
Poids du produit	950,00 g

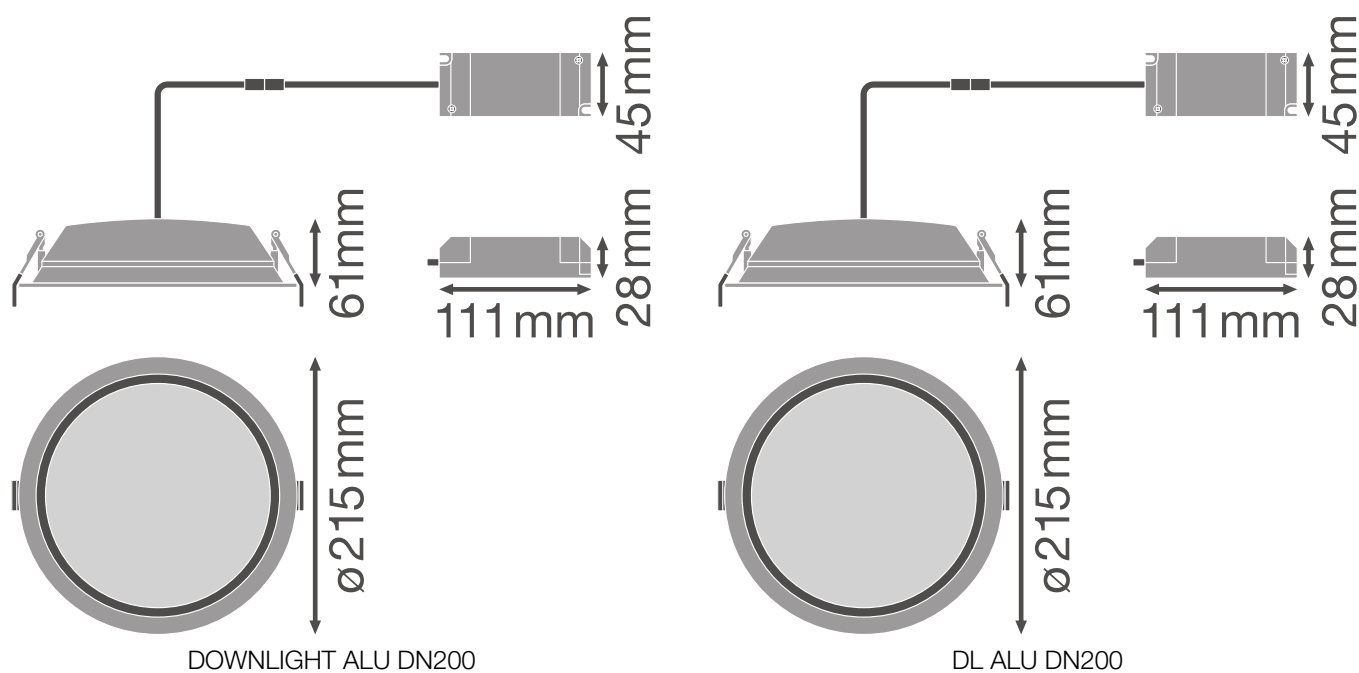

### Matériau & couleurs

Couleur du produit	Blanc
Couleur du teinte	Blanc
Matériau de corps	Aluminium
Matériau de fermeture	Polyméthylméthacrylate (PMMA)
Test au fil incand. selon CEI 60695-2-12	650 °C
Teneur en mercure	0.0 mg

### APPLICATION & MONTAGE

Plage de température ambiante	+5...+40 °C
Plage de température de stockage	5...+35 °C
Type de connexion	Bornier à vis, 2 pôles (N, L. L switchable ??)
Type de protection	IP44/IP20
Indice de protec. IK (résist. aux [PIM])	IK02
Gradable	Non
Montage	Recessed
Emplacement montage	Plafond
Application	Indoor
Diamètre d'encastrement	200 mm

Profondeur d'encastrement	120 mm
Avec source de lumière	Oui

### Durée de vie

Durée de vie L70/B50 @ 25 °C	50000 h <sup>1)</sup>
Durée de vie L80/B10 @ 25 °C	45000 h <sup>1)</sup>
Durée de vie nominale L80 / B50 à 25 °C	45000 h
Durée de vie L90/B10 @ 25 °C	30000 h
Nombre de cycles de commutation	100000

<sup>1)</sup> t[h]: L70 / B50 @ 25 °C (Ta), t[h]: L80 / B10 @ 25 °C (Ta), t[h]: L90 / B10 @ 25 °C (Ta)

### Alimentation

Alimentation électronique - Longueur	138 mm
Alimentation électronique - Largeur	45 mm
Hauteur - alimentation électronique	28 mm

### BATTERIE

Type de batterie	Others
Tension nominale de la batterie	3,2 V
Capacité nominale de la batterie	4500 mAh
Temps de charge de la batterie	< 24 h

### ÉCLAIRAGE DE SECOURS

Domaine d'application d'urgence	Eclairage anti-panique / Éclairage de voie d'évacuation
Type de fonctionnement de l'éclairage de secours	Maintenu / Non maintenu
Type de test en fonctionnement d'urgence	Automatique
Puissance en mode de fonctionnement	35.0 W
Puissance en mode de fonctionnement d'urgence	3,0 W
Flux lumineux en mode de fonctionnement	3150 lm
Flux lumineux en mode de fonctionnement d'urgence	400 lm
Autonomie de la batterie en mode de fonctionnement d'urgence	3 h
Commutateur de test intégré	Non

### CERTIFICATS ET NORMES

Normes	CE / CB / EAC
Température de surface limitée	Non
Résistance aux chocs de balle	Non

Module LED remplaçable

Non remplaçable

## DONNÉES SUPPLÉMENTAIRES SUR LE PRODUIT













Nombre de sources

Not relevant

## ÉQUIPEMENT / ACCESSOIRES

– LED de contrôle avec support d'encastrement inclus

## TÉLÉCHARGEMENTS

Documents et certificats		Nom du document
	Instructions pour l'utilisateur / instructions de sécurité	UI_Downlight_Alu_Emergency
	Déclarations de conformité	EC declaration of EM downlight
	Certificats	EC declaration of EM downlight
Photométrie et fichiers pour études d'éclairage		Nom du document
	Fichier IES (IES)	DL ALU DN200 35W 6500K WT EM AT 3H
	Fichier LDT (Eulumdat)	DL ALU DN200 35W 6500K WT EM AT 3H
	Fichier ULD (DIALux)	DL ALU DN200 35W-6500K WT
	Fichier ROLF (RELUX)	DL ALU DN200 35W-6500K
	Fichier UGR (tableau UGR)	DL ALU DN200 35W 6500K WT EM AT 3H
	Courbe de distribution de la lumière type cône	DL ALU DN200 35W 6500K WT EM AT 3H
	Courbe de répartition de la lumière type polaire	DL ALU DN200 35W 6500K WT EM AT 3H
Fichiers CAD/BIM		Nom du document
	BIM Revit 3D	Downlight ALU
	CAO STEP 3D	DL ALU 25W 35W

## DONNÉES LOGISTIQUES

Code produit	Unité d'emballage (Pièces/Unité)	Dimensions (longueur x largeur x hauteur)	Poids approximatif	' Volume
4058075204362	Etui carton fermé 1	322 mm x 222 mm x 114 mm	1115.00 g	8.15 dm <sup>3</sup>
4058075204379	Carton de regroupement 8	658 mm x 466 mm x 263 mm	6875.00 g	80.64 dm <sup>3</sup>

Le code produit mentionné décrit la petite quantité d'unité qui peut être commandée. Une unité peut contenir un ou plusieurs produits. Lorsque vous passez la commande, merci de bien vouloir entrer une unité ou un multiple d'une unité.

## Références / Liens

– Plus d'informations sur la garantie sous [www.ledvance.fr/garantie](http://www.ledvance.fr/garantie)

## AVERTISSEMENT

Sous réserve de modifications. Sauf erreur ou omission. Veuillez à toujours utiliser la version la plus récente.