

FICHE PRODUIT

SL FLEX SM RV25ST P 25W 740 WAL

STREETLIGHT FLEX SMALL RV25ST | Luminaires pour l'éclairage public



PERFOR-
MANCE
CLASS

Zones d'application

- Usage extérieur (IP66)
- Classe M, C et P selon norme EN 13201
- Parking
- Espaces publics
- Industrie

Avantages du produit

- Conception durable et sélection de composants de la plus haute qualité pour des performances durables
- Câblage rapide et facile grâce à l'ouverture du boîtier sans outil et au bornier à bouton-poussoir
- Grande uniformité de couleur
- 3 températures de couleur disponibles, parfaitement adaptées pour éclairer des environnements très diversifiés
- Aucun flux lumineux au dessus de la ligne d'horizon (ULR 0%) lorsqu'il est monté à 0° d'inclinaison
- Coupure du courant automatique à l'ouverture du boîtier
- Garantie de 5 ans

Caractéristiques du produit

- Distribution lumineuse optimisée pour les rues de largeur similaire à la hauteur du mât
- Très longue durée de vie (L90/B10): jusqu'à 100 000 h (à 25 °C)
- Embout pour mâts de 48 à 60 mm inclus
- Réducteur 42 mm et adaptateur pour mâts de 76 mm disponibles séparément
- Embout réglable pour un montage latérale et top
- Réglage de l'angle d'inclinaison de +/- 15° sans ouverture du boîtier



- Efficacité lumineuse élevée : jusqu'à 144 lm/W
- Température de fonctionnement : -40...50 °C
- Protection contre les surtensions: jusqu'à 10 kV (L/N-PE)
- Classe de protection: II

DONNÉES TECHNIQUES

DONNÉES ÉLECTRIQUES

Puissance nominale	25,00 W
Tension nominale	220...240 V
Fréquence du réseau	50...60 Hz
Intensité nominale	115 mA
Courant d'appel	26 A
Durée courant appel T sub h50 / sub	180 µs
Nombre maximal de luminaires par disjoncteur miniature B16	18
Max. de luminaires par disjoncteur C10 A	28
nombre max. de luminaires par disjoncteur C16	36
Facteur de puissance λ	> 0,90
Distorsion harmonique totale	< 10 %
Classe de protection	II
Mode d'opération	Integrated LED driver

Données photométriques

Flux lumineux	3550 lm
Efficacité lumineuse	141 lm/W
Temp. de couleur	4000 K
Teinte de couleur (désignation)	Blanc froid
Ra Indice de rendu des couleurs	70
Ecart-type de correspondance de couleur	< 5 sdc _m
Faible scintillement	Oui
Groupe de sécurité photobiologique EN62778	RG1
Groupe de sécurité photobiologique EN62471	RG1
Angle de rayonnement	25 ° x 145 °

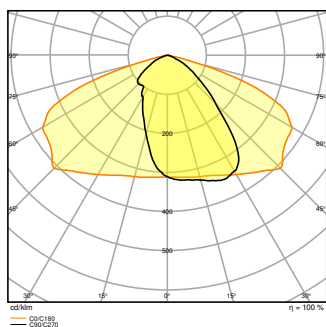

SL FLEX SM P 25W 740 RV25ST
WAL

DIMENSIONS ET POIDS

Longueur	445,00 mm
Largeur	250,00 mm
Hauteur	90,00 mm
Poids du produit	4500,00 g

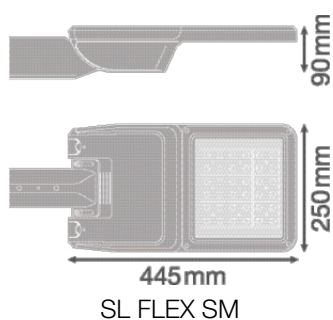

SL FLEX SM

Matériau & couleurs

Couleur du produit	Aluminium blanc
Couleur du teinte	Aluminium blanc
Matériau de corps	Aluminium
Matériau de fermeture	Verre trempé
Matière de la surface émettrice.	Verre
Test au fil incand. selon CEI 60695-2-12	650 °C

APPLICATION & MONTAGE

Plage de température ambiante	-40...+50 °C
Plage de température de stockage	-30...+80 °C
Type de connexion	Bornier sans vis
Type de protection	IP66
Indice de protec. IK (résist. aux [PIM])	IK08
Gradable	Non
Montage	Lanterne sur mât
Emplacement montage	Poteau
Application	Extérieur
Orientable	Oui
Avec source de lumière	Oui

Durée de vie

Durée de vie L70/B50 @ 25 °C	100000 h ¹⁾
Durée de vie L80/B10 @ 25 °C	100000 h ¹⁾
Durée de vie nominale L80 / B50 à 25 ° C	100000 h
Durée de vie L90/B10 @ 25 °C	100000 h
Nombre de cycles de commutation	100000

¹⁾ t[h]: L70 / B50 @ 25 °C (Ta), t[h]: L80 / B10 @ 25 °C (Ta), t[h]: L90 / B10 @ 25 °C (Ta)



Alimentation

Courant de sortie	480 mA
Alimentation électronique - Courant d'ondulation de sortie	≤ 10 %

CERTIFICATS ET NORMES

Normes	CE / ENEC / EAC / EPD
Température de surface limitée	Non
Résistance aux chocs de balle	Non
PEP	LEDV-00023-V01.01-FR
Module LED remplaçable	Non remplaçable











ACCESSOIRES EN OPTION





Image du produit	Nom du produit	EAN
	SL FLEX SPIGOT 76MM WAL	4058075552531
	SL FLEX REDUCTION 60 TO 42MM WAL	4058075552579

ÉQUIPEMENT / ACCESSOIRES

– Embout pour mât de diamètre 76 mm et réducteur pour mât de diamètre 42 mm disponibles séparément

TÉLÉCHARGEMENTS

Documents et certificats		Nom du document
	Instructions pour l'utilisateur / instructions de sécurité	SL FLEX WAL
	Informations légales	LSI SL FLEX LA P
	Informations légales	Legal insert SL FLEX WAL
	Informations légales	Informationstext 18 Abs 4 ElektroG
	Informations légales	Safety Insert G11218810
	Déclarations de conformité	SL FLEX MD
	Déclarations de conformité UKCA	SL FLEX WAL
Photométrie et fichiers pour études d'éclairage		Nom du document
	Fichier IES (IES)	SL FLEX SM P 25W 740 RV25ST WAL
	Fichier LDT (Eulumdat)	SL FLEX SM P 25W 740 RV25ST WAL
	Fichier ULD (DIALux)	SL FLEX SM P 25W 740

Photométrie et fichiers pour études d'éclairage		Nom du document
	Fichier ROLF (RELUX)	SL FLEX SM P 25W 740
	Courbe de répartition de la lumière type polaire	SL FLEX SM P 25W 740 RV25ST WAL
Fichiers CAD/BIM		Nom du document
	BIM Revit 3D	SL FLEX SM
	CAO STEP 3D	SL_FLEX_SM
Textes pour appels d'offres		Nom du document
	Offres	STREETLIGHT FLEX SMALL RV25ST P 25W 740 WAL-FR

DONNÉES LOGISTIQUES

Code produit	Unité d'emballage (Pièces/Unité)	Dimensions (longueur x largeur x hauteur)	Poids approximatif	' Volume
4058075552289	Carton de regroupement 1	502 mm x 330 mm x 235 mm	5335.00 g	38.93 dm ³

Le code produit mentionné décrit la petite quantité d'unité qui peut être commandée. Une unité peut contenir un ou plusieurs produits. Lorsque vous passez la commande, merci de bien vouloir entrer une unité ou un multiple d'une unité.

DÉTAILS COMPLÉMENTAIRES

Références / Liens

– Plus d'informations sur la garantie sous www.ledvance.fr/garantie

AVERTISSEMENT

Sous réserve de modifications. Sauf erreur ou omission. Veuillez à toujours utiliser la version la plus récente.